

**FLUKE®**

# **62 MAX/62 MAX +**

Infrared Thermometer

Användarhandbok

April 2012 (Swedish)

© 2012 Fluke Corporation. All rights reserved.

Specifications are subject to change without notice.

All product names are trademarks of their respective companies.

## **BEGRÄNSAD GARANTI OCH ANSVARSBEGRÄNSNING**

Denna Flukeprodukt garanteras vara fri från felaktigheter i material och utförande i 3 år från inköpsdatum. Denna garanti innefattar inte säkringar och engångsbatterier, och inte heller skador som uppkommer som en följd av olyckshändelser, försummelse, felaktig användning eller onormala förhållanden eller onormal hantering. Återförsäljare har inte rätt att lämna några ytterligare garantier å Flukes vägnar. Du erhåller service under garantiperioden genom att skicka in den defekta produkten till närmaste auktoriserade servicecenter för Fluke, tillsammans med en beskrivning av problemet.

DENNA GARANTI UTGÖR DIN ENDA GOTTGÖRELSE. INGA ANDRA GARANTIER, EXEMPELVIS MED AVSEENDE PÅ LÄMPLIGHET FÖR EN VISS ANVÄNDNING, ÄR UTTRYCKTA ELLER UNDERFÖRSTÅDDA. FLUKE KAN INTE GÖRAS ANSVARIGT FÖR NÅGRA SPECIELLA SKADOR, INDIREKTA SKADOR, OFÖRUTSEDDA SKADOR ELLER FÖLJDSKADOR OAVSETT ANLEDNING ELLER TEORETISK ORSAK. Eftersom det på vissa platser inte är tillåtet att exkludera eller begränsa en underförstådd garanti, vilket innebär att denna ansvarsbegränsning kanske inte gäller dig.

Fluke Corporation  
P.O. Box 9090  
Everett WA 98206-9090  
USA

Fluke Europe B.V.  
P.O. Box 1186  
5602 B.D. Eindhoven  
Nederländerna

# Innehållsförteckning

	<b>Rubrik</b>	<b>Sida</b>
Inledning .....		1
Kontakta Fluke.....		1
Säkerhetsinformation .....		2
Underhåll .....		5
Byta ut batteriet .....		5
Rengöra produkten.....		5
Specifikationer .....		6
Standarder och myndighetsgodkännanden.....		8
Produkten .....		9



## ***Inledning***

Fluke 62 MAX and 62 MAX + Infrared Thermometers (produkten) kan användas till att bedöma yttemperaturen genom att mäta mängden IR-energi som utstrålas av målets yta. Observera att de japanska modellerna endast visar Celsius.

### **Varning**

**Läs all säkerhetsinformation innan du använder produkten.**

## ***Kontakta Fluke***

Kontakta Fluke genom att ringa något av följande telefonnummer:

- Teknisk support i USA: +1-800-44-FLUKE (+1-800-443-5853)
- Kalibrering/reparation i USA: +1-888-99-FLUKE (+1-888-993-5853)
- Kanada: +1-800-36-FLUKE (+1-800-363-5853)
- Europa: +31 402-675-200
- Japan: +81-03-6714-3114
- Singapore: +65-6799-5655
- Andra länder: +1-425-446-5500

Du kan också besöka Flukes webbplats på adressen [www.fluke.com](http://www.fluke.com).  
Registrera din produkt genom att gå till <http://register.fluke.com>.  
Visa, skriv ut eller hämta det senaste tillägget till handboken genom att gå till <http://us.fluke.com/usen/support/manuals>.

## **Säkerhetsinformation**

Rubriken **Varning** anger förhållanden och åtgärder som är farliga för användaren. Rubriken **Försiktighet** identifierar förhållanden och åtgärder som kan orsaka skador på produkten eller den utrustning som testas.

I tabell 1 visas symboler som används på produkten och i den här handboken.







### **Varning**

**För att undvika ögonskador och personskador:**

- **Läs "Säkerhetsinformation" innan du använder produkten.**
- **Använd inte produkten om den fungerar felaktigt.**
- **Använd endast produkten enligt instruktionerna, annars kan produktskyddet förstöras.**
- **Inspektera höljet innan du använder produkten. Använd inte produkten om den verkar vara skadad. Kontrollera om det finns sprickor eller om plastbitar saknas.**

- **Se emissivitetsinformation för aktuella temperaturer. Reflektiva föremål resulterar i lägre mättningsresultat än den aktuella temperaturen. Dessa föremål utgör en brandrisk.**
- **Titta inte direkt in i lasern med optiska verktyg (t.ex. kikare, teleskop, mikroskop). Optiska verktyg kan fokusera på lasern och vara farliga för ögat.**
- **Titta inte in i lasern. Peka inte lasern direkt mot personer eller djur eller indirekt från reflektiva ytor.**
- **Byt ut batterierna när indikatorn för låg batterispänning visas för att undvika felaktiga mätningar.**
- **Använd inte produkten i närheten av explosiv gas, ånga eller i fuktiga eller våta miljöer.**
- **Använd endast produkten som specificerat, i annat fall kan farlig laserstrålning uppstå.**

**Tabell 1. Symboler**

Symbol	Innebörd	Symbol	Innebörd
	Risk för fara. Viktig information. Se handboken.		Avyttra inte denna produkt tillsammans med osorterade, vanliga sopor. Gå till Flukes webbsida för information om återvinning.
	Varning: Laser.		Uppfyller direktiven för Europeiska unionen.
	Batteri		Uppfyller relevanta australiensiska normer.

## **Underhåll**

### **Var försiktig**

**Undvik skada på produkten genom att inte lämna termometern på eller i närheten av objekt med hög temperatur.**

#### **Byta ut batteriet**

För att installera eller byta ut AA IEC LR06-batteriet öppnar du batterifacket och byter batteriet på det sätt som visas i bild 16.

#### **Rengöra produkten**

Använda tvål och vatten på en fuktig svamp eller mjukt tygstycke för att rengöra produktens hölje. Torka försiktigt av ytan med en fuktad bomullstrasa. Trasan kan fuktas med vatten. Se figur 17.

## Specifikationer

	<b>62 MAX</b>	<b>62 MAX +</b>
Temperaturintervall	-30 °C till 500 °C (-22 °F till 932 °F)	-30 °C till 650 °C (-22 °F till 1202 °F)
Noggrannhet	≥0 °C: ±1,5 °C eller ±1,5 % av mätvärdet, beroende på vilket som är störst (≥32 °F: ±3 °F eller ±1,5 % av mätvärdet, beroende på vilket som är störst) ≥ -10 °C till <0 °C: ±2 °C (≥14 °F till <32 °F: ±4 °F) < -10 °C: ±3 °C (<14 °F: ±6 °F)	≥0 °C: ±1 °C or ±1 % av mätvärdet, beroende på vilket som är störst (≥32 °F: ±2 °F eller ±1 % av mätvärdet, beroende på vilket som är störst) ≥ -10 °C till <0 °C: ±2 °C (≥14 °F till <32 °F: ±4 °F) < -10 °C: ±3 °C (<14 °F: ±6 °F)
Responstid (95 %)	<500 ms (95 % av mätvärdet)	<300 ms (95 % av mätvärdet)
Spektralrespons	8 till 14 mikroner	
Strålningstal	0,10 till 1,00	

## Infrared Thermometer Specifikationer

Optisk upplösning	10:1 (beräknad vid 90 % energi)	12:1 (beräknad vid 90 % energi)
Upplösning för skärm/teckenfönster	0,1 °C (0,2 °F)	
Repeterbarhet (% av mätvärdet)	±0,8 % av mätvärdet eller ±1,0 °C (2 °F), beroende på vilket som är störst	±0,5 % av mätvärdet eller ±0.5 °C (1 °F), beroende på vilket som är störst
Effekt	1 AA IEC LR06-batteri	
Batterilivslängd	10 timmar med aktiverad laser och bakgrundsbelysning	8 timmar med aktiverad laser och bakgrundsbelysning
Vikt	255 g	
Storlek	(175 x 85 x 75) mm (6,88 x 3,34 x 2,95) tum	
Driftstemperatur	0 °C till 50 °C (32 °F till 122 °F)	
Förvaringstemperatur	-20 °C till 60 °C (-4 °F till 140 °F), (utan batteri)	
Luftfuktighet vid drift	10 % till 90 % RH icke-kondenserande vid 30 °C (86 °F)	
Höjd över havet vid drift	2 000 meter över medelhavsnivån	
Höjd över havet vid förvaring	12 000 meter över medelhavsnivån	

IP-specifikation	IP 54 per IEC 60529
Falltest	3 meter
Vibration och stötar	IEC 68-2-6 2,5 g, 10 till 200 Hz, IEC 68-2-27, 50 g, 11 ms
EMC	EN 61326-1:2006 EN 61326-2:2006

### ***Standarder och myndighetsgodkännanden***

Överensstämmelse ..... EN/IEC 61010-1: 2001

Lasersäkerhet ..... FDA och EN 60825-1 klass II

**Produkten**

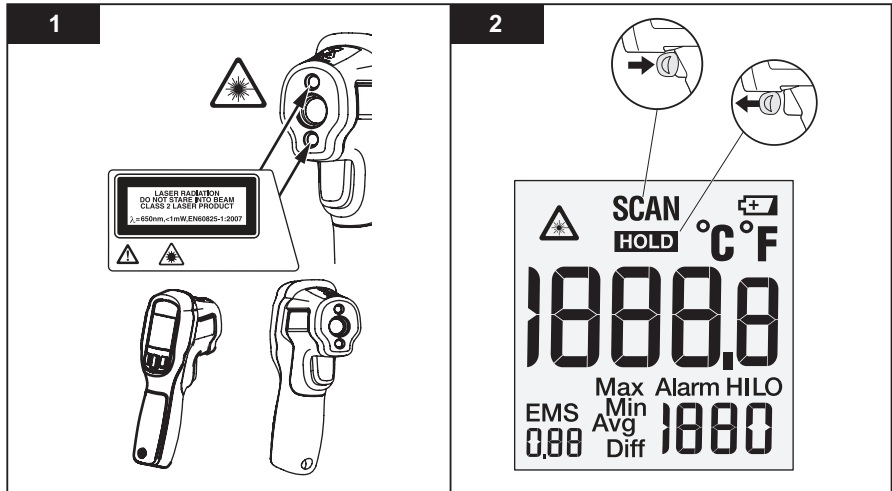

<p><b>3</b></p>	<p><b>4</b></p> <p>°F/°C</p>								
<p><b>5</b></p>	<p><b>5</b></p> <p>EMS</p> <p><b>6</b></p> <p><b>Max/Min/Avg/Diff</b></p> <table border="1"> <tr> <td> </td> <td> </td> <td> </td> <td> </td> </tr> <tr> <td>SEL</td> <td>SEL</td> <td>SEL</td> <td>SEL</td> </tr> </table>					SEL	SEL	SEL	SEL
SEL	SEL	SEL	SEL						

7

SEL

tr 19  
0n

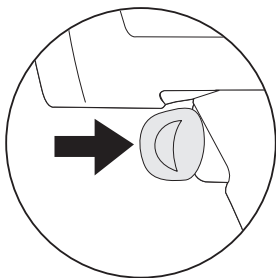

+

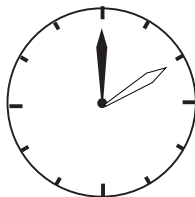

10 min



=

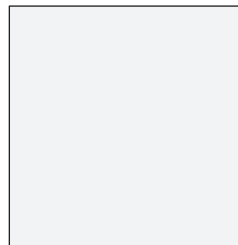

**OFF**

# 62 MAX/62 MAX +

## Användarhandbok

**8**

SEL

Alarm HI 357

Alarm HI 358

Alarm HI OFF

SEL

Alarm LO 20

Alarm LO 19

Alarm LO OFF

SET

SET

**9**

Alarm HI 357

Alarm HI 356

Alarm LO 20

Alarm LO 19

**10**

30 Min

0°C / 32°F

22°C / 72°F

**11**

125°F

**12**

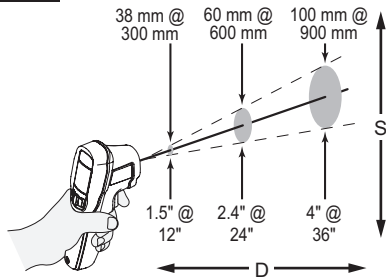

**62 MAX**  
D:S = 10:1

**13**

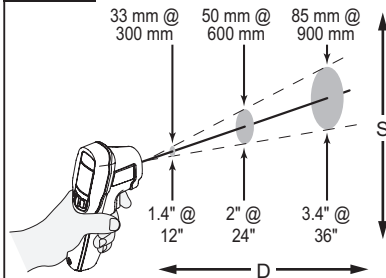

**62 MAX +**  
D:S = 12:1

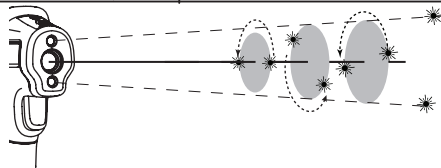

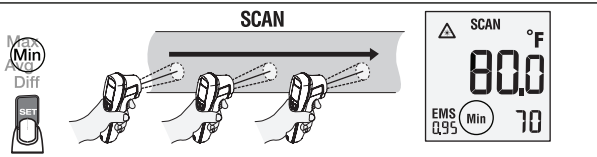
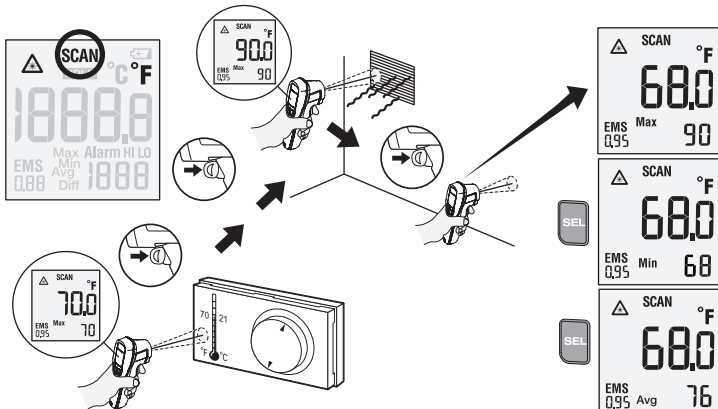

15

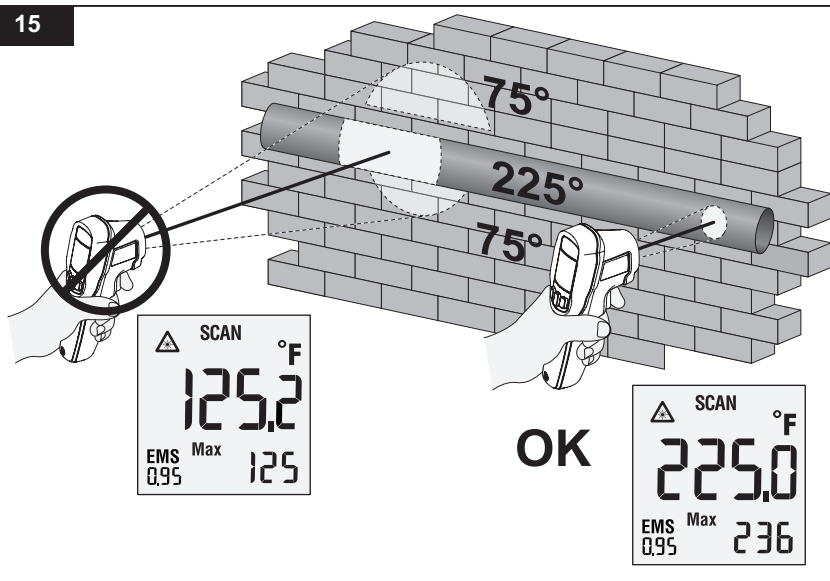

**62 MAX/62 MAX +**  
**Användarhandbok**

16

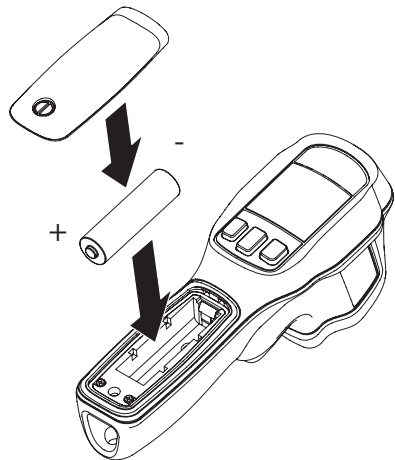

17

