

dji MINI 3

Bruksanvisning

v1.0 2022.12

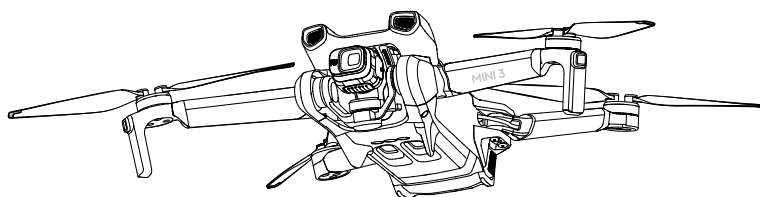

Søke etter stikkord

Søk etter nøkkelord som «batteri» og «installering» for å finne et emne. Hvis du bruker Adobe Acrobat Reader til å lese dette dokumentet, trykker du CTRL+F på Windows eller Command+F på Mac for å starte et søk.



Navigering til et emne

Vis en fullstendig liste over emner i innholdsfortegnelsen. Klikk på et emne for å navigere til den delen.



Skrive ut dette dokumentet

Dette dokumentet støtter utskrift med høy oppløsning.

Hvordan bruke denne bruksanvisningen

Forklaring

 Viktig

 Råd og tips

 Referanse

Les før den første flyturen

Les følgende dokumenter før du bruker DJI™ Mini 3:

1. Retningslinjer for sikkerhet
2. Hurtigstartveiledning
3. Bruksanvisning

Det anbefales at du ser alle opplæringsvideoer på den offisielle nettsiden for DJI, og også at du leser gjennom ansvarsfraskrivelsen og retningslinjene for forsvarlig bruk før du bruker flyet for første gang. Forbered deg på din første flytur ved å se hurtigstartveiledningen og denne brukerhåndboken for mer informasjon.

Opplæringsvideoer

Gå til adressen nedenfor eller skann QR-koden for å se DJI3 Mini 3-opplæringsvideoene, som viser hvordan du bruker DJI Mini 3 på en trygg måte:



<https://s.dji.com/guide43>

Last ned DJI Fly-appen

Sørg for å bruke DJI Fly under flyturen. Skann QR-koden over for å laste ned den nyeste versjonen.

-  • DJI RC-fjernkontrollen har allerede DJI Fly-appen installert. Brukere må laste ned DJI Fly til sin mobile enhet når de bruker DJI RC-N1 fjernkontroll.
- Android-versjonen av DJI Fly er kompatibel med Android v7.0 og nyere. iOS-versjonen av DJI Fly er kompatibel med iOS v11.0 og nyere.

* For økt sikkerhet er flyturen begrenset til en høyde på 30 m (98,4 fot) og en rekkevidde på 50 meter (164 fot) når den ikke er tilkoblet eller logget inn i appen under flyturen. Dette gjelder DJI Fly og alle apper som er kompatible med DJI-flyet.

Last ned DJI Assistant 2 (Consumer Drones-serien)

Last ned DJI ASSISTANT™ 2 (Consumer Drones-serien) på <https://www.dji.com/mini-3/downloads>

-  • Dette produktet fungerer fra -10 C° til 40 C° i drift. Det oppfyller ikke standard driftstemperatur for militær bruk (-55 C° til 125 C°), som er et krav for å tåle større variabler i miljøet. Bruk produktet på riktig måte og bare for bruksområder som oppfyller kravene til driftstemperaturområde i denne vurderingen.

Innhold

Hvordan bruke denne bruksanvisningen	1
Forklaring	1
Les før den første flyturen	1
Opplæringsvideoer	1
Last ned DJI Fly-appen	1
Last ned DJI Assistant 2 (Consumer Drones-serien)	1
Produktprofil	5
Introduksjon	5
Bruk for første gang	5
Diagram	8
Fly	12
Flymoduser	12
Indikator for flystatus	13
QuickTransfer	14
Retur til startpunkt (RTH)	15
Synssystem og infrarødt sensingsystem	17
Intelligent flymodus	19
Flyopptaker	20
Propeller	20
Smart flybatteri	22
Gimbal og kamera	29
Fjernkontroll	32
DJI RC	32
DJI RC-N1	40
DJI Fly-appen	46
Start	46
Kameravisning	47

Flyving	52
Krav til flymiljø	52
Flygrenser	52
Sjekkliste før flytur	54
Automatisk avgang/landing	54
Starte/stoppe motorene	55
Flytest	56
Tillegg	57
Spesifikasjoner	57
Fastvareoppdatering	64
Informasjon om ettersalg	65

Produktprofil

Denne delen introduserer DJI Mini 3 og viser komponentene i flyet og fjernkontrollen.

Produktprofil

Introduksjon

DJI Mini 3 har en sammenleggbart design og en svært lav vekt på under 249 g. Med et nedovervendt synssystem og infrarødt sensingsystem, kan DJI Mini 3 sveve og fly både innendørs og utendørs og returner hjem automatisk (RTH – Return to Home). Flyet har en maksimal flytid på 38 minutter ved bruk av et smart flybatteri, og en maksimal flytid på 51 minutter ved bruk av et smart flybatteri Plus.

DJI Mini 3 kan fungere med DJI RC-fjernkontrollen og DJI RC-N1-fjernkontrollen. Se delen Fjernkontroll hvis du vil ha mer informasjon.

Høydepunkter for funksjon

Gimbal og kamera: Med et fullt stabilisert 3-akse gimbal og 1/1.3"-sensorkamera, kan DJI Mini 3 filme 4K-video og ta 12 MP-bilder. Den støtter også bytte mellom landskapsmodus og portrettmodus med ett trykk i DJI Fly.

Videooverføring: Med DJIs sending fra langdistanse (OCUSYNC™ 2.0)-teknologi, har DJI Mini 3 en maksimal sendeavstand på 10 km og filmkvaliteten er opptil 720p 30fps fra flyet til DJI Fly. Fjernkontrollen fungerer både ved 2,4 GHz og 5,8 GHz, og den kan velge den beste overføringskanalen, automatisk.

Intelligent flymodus: Nyt intelligente flymoduser som QuickShots og Panorama, mens QuickTransfer gjør det mer praktisk og effektivt med nedlasting av bilder og videoer.



- Den maksimale flytiden og hastigheten ble testet i et vindfritt miljø på nært havnivå med en konstant flyvningshastighet på 21,6 km/t (13 mph).
- Fjernkontrollen når sin maksimale overføringsavstand (FCC-kompatibel modus) i et vidåpent område uten elektromagnetisk interferens i en høyde på ca. 120 meter (400 ft).
- Frekvensen på 5,8 GHz støttes ikke i enkelte regioner, der den automatisk vil bli deaktivert. Følg alltid de lokale lover og forskrifter.
- Smart flybatteri Plus er tilgjengelig i bare noen land og regioner. Besøk den offisielle DJI-nettbutikken for mer informasjon.
- Maksimal avgangsvekt vil være mer enn 249 g hvis flyet brukes med smart flybatteri Plus. Sørg for å overholde lokale lover og forskrifter om avgangsvekten.

Bruk for første gang

Klargjøre flyet

Alle flyarmer er foldet inn før flyet pakkes. Følg trinnene nedenfor for å folde ut flyet.

1. Fjern gimbalbeskytteren fra kameraet.

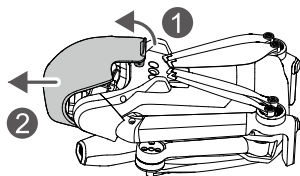

2. Alle smarte flybatterier er i dvalemodus før forsendelse for å ivareta sikkerheten. Koble USB-laderen til USB-C-porten på flyet for å lade og aktivere den smarte flybatterien for første gang.

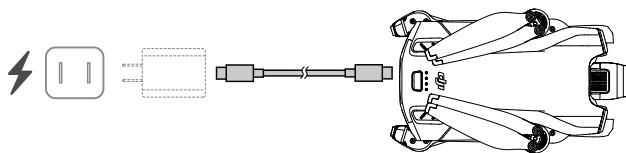

3. Fold ut vingene bak, så vingene foran og deretter alle propellene.

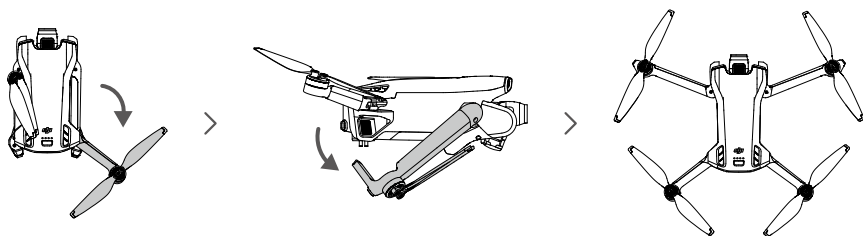

- Det anbefales å bruke en DJI 30W USB-C-lader eller andre USB-strømleveringsladere.
- Maksimal ladespenning for flyets ladeport er 15 V.
- Pass på at gimbalbeskytteren er fjernet og at alle armene folder seg ut før du slår på flyet. Ellers kan det påvirke flyets selvdagnostikk.
- Fest gimbalbeskytteren når flyet ikke er i bruk. Sørg for at alle armene er foldet før gimbalbeskytteren festes igjen. Drei først kameraet for å gjøre det horisontalt og forovervendt ①, sett deretter låsen på den øvre delen av beskyttelsen på åpningen på flyet ②, og sett de to lokaliseringspinnene inn i hullene på bunnen av flyet ③.



Klargjøre fjernkontrollen

Følg trinnene under for å klargjøre DJI RC-fjernkontrollen.

1. Fjern kontrollpinnene fra oppbevaringssporene og fest dem på fjernkontrollen.

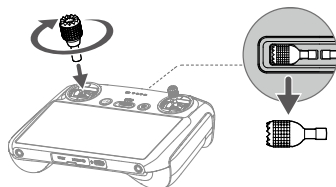

2. Fjernkontrollen må aktiveres før første gangs bruk, og internettilkobling kreves for aktivering. Trykk, og trykk igjen og hold inne strømknappen for å slå på fjernkontrollen. Følg varslingene som dukker opp skjermen for å aktivere fjernkontrollen.

Følg trinnene under for å klargjøre DJI RC-N1-fjernkontrollen.

1. Fjern kontrollpinnene fra oppbevaringssporene og fest dem på fjernkontrollen.
2. Trekk ut holderen for mobilenheten. Velg riktig fjernkontrollkabel basert på porttypen til mobilenheten (en Lightning-kabel, Micro USB-kabel og USB-C-kabel følger med i emballasjen). Plasser mobilenheten din i holderen, koble deretter enden av kabelen uten fjernkontroll-logoen til mobilenheten din. Sørg for at mobilenheten er sikkert på plass.

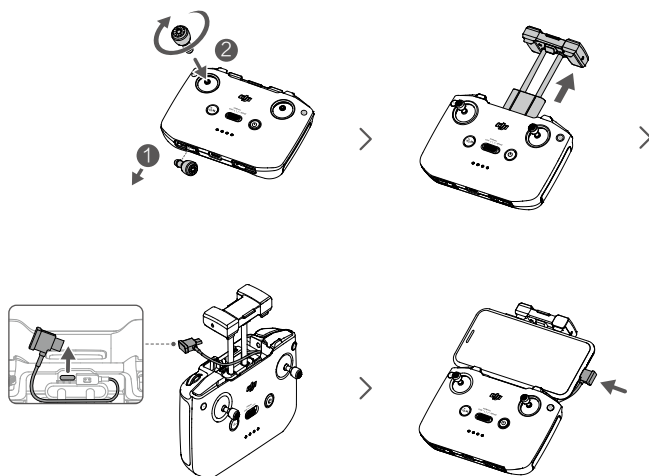

- Hvis det vises en forespørsel om USB-tilkobling når en Android-mobilenhet er i bruk, velger du kun alternativet for å lade. Andre alternativer kan føre til at forbindelsen svikter.

Aktivere DJI Mini 3-flyet

DJI Mini 3 krever aktivering før første gangs bruk. Etter at du har kjørt flyet og fjernkontrollen i gang, følger du skjermens varslinger for å aktivere DJI Mini 3 ved hjelp av DJI Fly. Internettilkobling er nødvendig for aktivering.

La flyet og fjernkontrollen kobles til hverandre

Etter aktivering blir flyet automatisk koblet til fjernkontrollen. Hvis automatisk kobling mislykkes, følg ledetekstene på skjermen på DJI Fly for å koble flyet og fjernkontrollen for optimale garantitjenester.

Oppdatering av fastvare

Melding vises i DJI Fly når ny fastvare er tilgjengelig. Oppdater fastvaren når du blir bedt om det for å sikre optimal brukeropplevelse.

Diagram

Fly

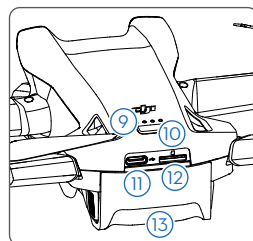
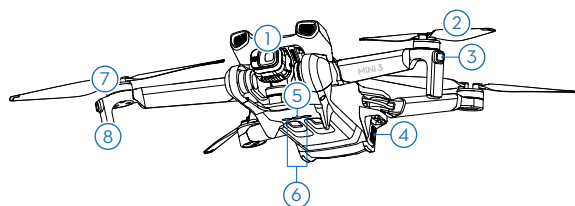

- | | |
|-----------------------------|-------------------------------------|
| 1. Gimbal og kamera | 8. Landingsben (innebygde antenner) |
| 2. Propeller | 9. LED-lamper for batterinivå |
| 3. LED-lamper for flystatus | 10. Strømknapp (av/på) |
| 4. Batterispenner | 11. USB-C-port |
| 5. Nedovervendt synssystem | 12. microSD-kortspor |
| 6. Infrarødt sensorsystem | 13. Smart flybatteri |
| 7. Motorer | |

DJI RC-fjernkontroll

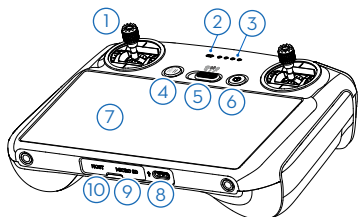

1. **Kontrollpinner**
Bruk kontrollpinnene til å kontrollere flyets bevegelser. Kontrollpinnene er flyttbare og enkle å oppbevare. Angi flykontrollmodus i DJI Fly.
2. **Status-LED**
Indikerer statusen til fjernkontrollen.
3. **LED-lamper for batterinivå**
Viser det gjeldende batterinivået til fjernkontrollen.
4. **Pause/retur til startpunkt-knapp (RTH)**
Trykk én gang for å få flyet til å bremse og holde seg på plass (kun når GNSS- eller synssystemer er tilgjengelige). Trykk og

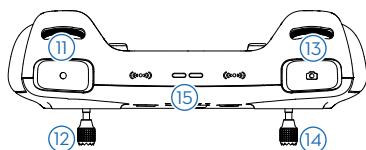

11. **Gimbal-hjul**
Kontrollerer kameraets vertikale bevegelse.
12. **Opptaksknapp**
Trykk én gang for å starte eller stoppe opptaket.
13. **Dreieskive for kamerastyring**
For zoomkontroll.
14. **Fokus-/utløserknapp**
Trykk knappen halvveis ned for å fokusere automatisk, og trykk helt ned for å ta et bilde.
15. **Høytaler**
Gir fra seg lyd.

hold for å starte RTH. Trykk en gang til for å avbryte RTH.

5. **Bryter for flymodus**
Bytt mellom modusene Cine, Normal og Sport.
6. **Strømknapp (av/på)**
Trykk én gang for å kontrollere gjeldende batterinivå. Trykk, og deretter trykk og hold for å slå fjernkontrollen av eller på. Når fjernkontrollen er slått på, trykker du én gang for å slå berøringsskjermen på eller av.
7. **Berøringsskjerm**
Berør skjermen for å betjene fjernkontrollen. Merk at berøringsskjermen ikke er vanntett. Vær forsiktig ved bruk.
8. **USB-C-port**
For lading og tilkobling av fjernkontrollen til datamaskinen din.
9. **microSD-kortspor**
For å sette inn et microSD-kort.
10. **USB-C-kontakt**
For tilkobling av en USB-C-hodetelefon.

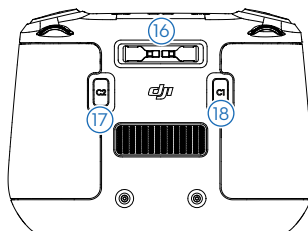

16. **Oppbevaringsspor for kontrollpinner**
For lagring av kontrollpinnene.
17. **C2-knapp som kan tilpasses**
Bytt mellom landskap- og portrettmodus. Funksjonen kan stilles inn i DJI Fly.
18. **C1-knapp som kan tilpasses**
Bytt på å sentrere gimbalen på nytt og få gimbalen til å peke nedover. Funksjonen kan stilles inn i DJI Fly.

DJI RC-N1-fjernkontroll

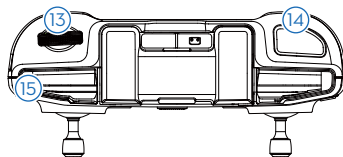
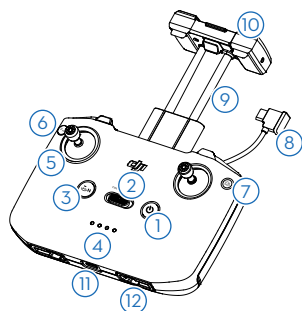

1. **Strømknapp (av/på)**
Trykk én gang for å kontrollere gjeldende batterinivå. Trykk, og deretter trykk og hold for å slå fjernkontrollen av eller på.
2. **Bryter for flymodus**
Bytt mellom sport-, normal- og cine-modus.
3. **Pause/retur til startpunkt-knapp (RTH)**
Trykk én gang for å få flyet til å bremse og holde seg på plass (kun når GNSS- eller synssystemer er tilgjengelige). Trykk og hold for å starte RTH. Trykk en gang til for å avbryte RTH.
4. **LED-lamper for batterinivå**
Viser det gjeldende batterinivået til fjernkontrollen.
5. **Kontrollpinner**
Kontrollpinnene er flyttbare og enkle å oppbevare. Angi flykontrollmodus i DJI Fly.
6. **Knapp som kan tilpasses**
Funksjonene på bryteren kan stilles inn i DJI Fly. Trykk en gang for å sentrere gimbalen eller plasser gimbalen nedover (standardinnstillinger).
7. **Bytte mellom bilder/video**
Trykk én gang for å bytte mellom bilde- og videomodus.
8. **Fjernkontrollkabel**
Koble til en mobil enhet for videokobling via fjernkontrollkabelen. Velg kabelen i henhold til porttypen på mobilenheten din.
9. **Holder for mobilenhet**
For å montere den mobile enheten sikkert til fjernkontrollen.
10. **Antenner**
Sender flykontroll og trådløse videosignaler.
11. **USB-C-port**
For lading og tilkobling av fjernkontrollen til datamaskinen din.
12. **Oppbevaringsspor for kontrollpinner**
For lagring av kontrollpinnene.
13. **Gimbal-hjul**
Kontrollerer kameraets vertikale bevegelse. Trykk og hold på den egendefinerbare knappen for å bruke gimbalhjulet for å kontrollere zoomen.
14. **Utløser-/opptaksknapp**
Trykk én gang for å ta bilder eller starte eller stoppe opptaket.
15. **Spor for mobilenhet**
For å sikre mobilenheten.

Fly

DJI Mini 3 leveres med flykontroller, video downlink-system, synssystemer, infrarødt sensorsystem, fremdriftssystem og et smart flybatteri.

Fly

DJI Mini 3 leveres med flykontroller, video downlink-system, synssystemer, infrarødt sensorsystem, fremdriftssystem og et smart flybatteri.

Flymoduser

DJI Mini 3 har tre flymoduser, pluss en fjerde flymodus som flyet bytter til i visse scenarier. Flymodus kan byttes via flymodusbryteren på fjernkontrollen.

Normal-modus: Flyet benytter GNSS og det nedovervendte synssystemet og infrarødt sensorsystem for å finne seg selv og stabilisere seg. Når GNSS-signalet er sterkt, bruker flyet GNSS til å finne seg selv og stabilisere seg. Når GNSS er svakt og lysforholdene og andre miljøforhold er tilstrekkelige, brukes det nedovervendte synssystemet. Når lysforholdene og andre forhold er tilstrekkelige, er den maksimale tiltvinkelen 25° og den maksimale flyhastigheten er 10 m/s.

Sport-modus: I Sportsmodus bruker flyet GNSS og det nedovervendte synssystemet for posisjonering. I Sportsmodus er flyresponen optimalisert for smidighet og hastighet, noe som gjør det mer responsivt på kontrollpinnebevegelser. Maksimal flyhastighet når 16 m/s.

Cine-modus: Cine-modus er basert på normal-modus og flyhastigheten er begrenset, noe som gjør flyet mer stabilt under fotografering. Maksimal flyhastighet er 6 m/s.

Flyet endres automatisk til Attitude (ATTI)-modus når det nedovervendte synssystemet er utilgjengelig eller deaktivert, og når GNSS-signalet er svakt eller kompasset opplever forstyrrelser. I ATTI-modus kan flyet lettere påvirkes av omgivelsene. Miljøfaktorer som vind kan føre til horisontal skifting. De intelligente flymodusene eller funksjonen Tilbake til start kan ikke brukes. Flyet kan ikke posisjonere seg eller bremse automatisk, noe som øker risikoen for potensielle flyfarer. For å unngå å bytte til ATTI-modus, bør brukerne unngå å fly i miljøer med dårlig GNSS-signal eller dårlig belysning, og ikke fly i trange rom.



- Den maksimale hastigheten og bremseavstanden til flyet øker betydelig i sport-modus. En minimum bremseavstand på 30 m er nødvendig under vindstille forhold.
 - En minimum bremseavstand på 10 m kreves under vindløse forhold mens flyet stiger opp og ned i Sports-modus eller Normal-modus.
 - Flyets respons øker betydelig i Sport-modus, noe som betyr at en liten kontrollpinnebevegelse på fjernkontrollen gjør at flyet beveger seg i stor avstand. Pass på at du til enhver tid har nok plass manøvrering under flyturen.
 - Flyhastigheten og holdningen er både begrenset når flyet flyr mot venstre eller høyre for å sikre stabilitet under fotograferingen. Begrensningen når sitt maksimum når vippingen av gimbalen er -90°. Hvis det er sterk vind, vil begrensningen bli deaktivert for å forbedre luftmotstanden til flyet. Som et resultat kan gimbalen vibrere under innspilling.
 - Brukere kan oppleve en mindre skjelving i videoer som er tatt opp i sportsmodus.
-

Indikator for flystatus



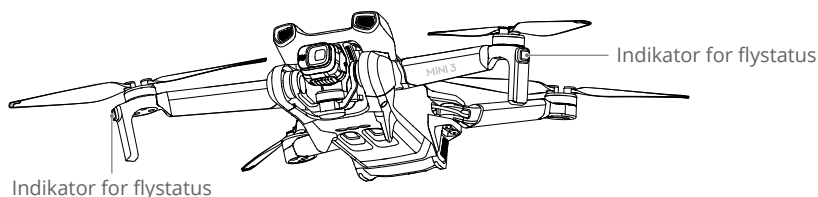







DJI Mini 3 har to flystatusindikatorer.



Se tabellen nedenfor for mer informasjon om flystatusindikatorene.

Beskrivelse av flystatusindikator

Normale tilstander

	Blinker sakte lilla	Oppvarming
	Vekslende rødt, grønt og gult	Slår seg på og utfører selvdiagnostiske tester
	Blinker sakte grønt	GNSS-aktivert
	Blinker regelmessig grønt to ganger	Nedovervendt synssystem aktivert
	Blinker sakte gult	GNSS og nedovervendt synssystem deaktivert (ATTI-modus aktivert)
	Blinker sakte blått	Bytter mellom Wi-Fi-tilkobling og OcuSync 2.0-videooverføringstilkobling
	Blinker regelmessig blått to ganger	Byttet til Wi-Fi-tilkobling og venter på å koble til mobilenhet
	Fast blått	Byttet til Wi-Fi-tilkobling og er tilkoblet mobilenhet
	Blinker raskt blått	Byttet til Wi-Fi-tilkoblinger og laster ned med høy hastighet
	Lyser rødt	Kunne ikke bytte til Wi-Fi-tilkobling
	Blinker rødt sakte	ESC piper når «Find My Drone» er i bruk

Advarselstilstander

	Blinker raskt gult	Fjernkontrollsignal tapt
	Blinker rødt sakte	Lite batteristrøm
	Blinker raskt rødt	Kritisk lavt batterinivå
	Blinker periodisk rødt	IMU-feil
	Lyser rødt	Kritisk feil
	Blinker rødt og gult vekselvis	Kompasskalibrering kreves

QuickTransfer

DJI Mini 3 kan kobles direkte til mobil-enheter via Wi-Fi, slik at brukerne kan laste ned bilder og videoer fra flyet til mobilenheten via DJI Fly uten å bruke DJI RC-N1-fjernkontrollen.

Brukere kan nyte raskere og mer praktiske nedlastinger med en overføringshastighet på opptil 25 MB/s.

Bruk

Metode 1: Mobilenhet er ikke koblet til DJI RC-N1-fjernkontrollen.

1. Slå på flyet og vent til de selvdagnostiske testene på flyet er fullført. Trykk raskt på strømknappen tre ganger for å bytte til QuickTransfer-modus. Lysdiodene for flystatus blinker blått når veksling er vellykket.
2. Forsikre deg om at Bluetooth og Wi-Fi er aktivert på den mobile enheten. Start DJI Fly og en melding vises for å koble til flyet.
3. Trykk på Koble til. Når de er koblet til, kan du få tilgang til og med høy hastighet laste ned filene på flyet. Merk at når du kobler mobilenheten til flyet for første gang, må du trykke og holde på Power-knappen i 2 sekunder for å bekrefte.

Metode 2: Mobilenhet er koblet til DJI RC-N1-fjernkontrollen.



1. Forsikre deg om at flyet er koblet til mobilenheten via DJI RC-N1-fjernkontrollen, og at motorene ikke har startet.
2. Aktiver Bluetooth og Wi-Fi på den mobile enheten.
3. Start DJI Fly, gå til avspilling og trykk  på øverst til høyre. Bytt til QuickTransfer-modus ved å følge instruksjonene i DJI Fly. Last ned filene på flyet med høy hastighet når vekslingen er fullført.



- Maksimal nedlastingshastighet kan bare oppnås i land og regioner der 5,8 GHz-frekvensbåndet er tillatt i henhold til lover og regler, når du bruker enheter som støtter 5,8 GHz frekvensbånd og Wi-Fi-tilkobling, og i et miljø uten forstyrrelser eller hindringer. Hvis 5,8 GHz ikke er tillatt av lokale forskrifter (for eksempel i Japan), eller brukerens mobile enhet ikke støtter 5,8 GHz-frekvensbåndet eller om miljøet har alvorlig forstyrrelse, vil QuickTransfer bruke 2,4 GHz frekvensbånd og maksimal nedlastningsratio vil reduseres til 6 MB/s.
 - Forsikre deg om at Bluetooth, Wi-Fi og lokaliseringstjenester er aktivert på mobilenheten før du bruker QuickTransfer.
 - Når du bruker QuickTransfer, er det ikke nødvendig å angi Wi-Fi-passordet på innstillingssiden til mobilenheten for å koble til. Start DJI Fly og en melding vises for å koble til flyet.
 - Bruk QuickTransfer i et uhindret miljø uten forstyrrelser og hold deg unna forstyrrelseskilder som trådløse rutere, Bluetooth-høytalere eller hodetelefoner.
-

Retur til startpunkt (RTH)

Funksjonen Returner til startpunkt (RTH) får flyet tilbake til det sist registrerte startpunkt når posisjoneringssystemet fungerer normalt. Det er tre RTH-moduser: Smart RTH, lavt batterinivå RTH og Failsafe RTH. Flyet vil automatisk fly tilbake og lande på startpunktet når Smart RTH startes, flyet går inn i lavt batterinivå RTH, eller signalet mellom fjernkontroll og fly går tapt. RTH vil også bli utløst i andre unormale scenarier, for eksempel hvis videooverføringen er tapt.

 GNSS	Beskrivelse
Startpunkt  10	Det første stedet der flyet mottok sterke eller moderat sterke GNSS-signaler (der ikonet lyser hvitt), vil bli lagt i minnet som standard Startpunkt. Det anbefales å vente til Startpunkt er registrert før du flyr. Når Startpunkt er registrert, vises en melding i DJI Fly. Startpunktet kan oppdateres før avgang så lenge flyet mottar et annet sterkt til moderat sterkt GNSS-signal. Hvis signalet er svakt, kan ikke Startpunktet oppdateres. Hvis det er nødvendig å oppdatere Startpunktet under en flygning (for eksempel hvis brukeren endrer posisjon), kan Startpunkt oppdateres manuelt i Systeminnstillingene ved å velge Sikkerhet i DJI Fly.

Smart RTH

Hvis GNSS-signalet er tilstrekkelig, kan Smart RTH brukes til å bringe flyet tilbake til startpunkt. Smart RTH startes enten ved å trykke  på DJI Fly eller ved å trykke og holde nede RTH-knappen på fjernkontrollen. Avslutt Smart RTH enten ved å trykke  på DJI Fly eller ved å trykke på RTH-knappen på fjernkontrollen.

Lavt batterinivå RTH

Når det smarte flybatteri-nivået er for lavt og det ikke er nok strøm til å komme hjem, lander du flyet så snart som mulig. Ellers vil flyet styrte når det går tom for strøm, noe som resulterer i at flyet blir skadet og andre potensielle farer.

For å unngå unødvendig fare på grunn av utilstrekkelig strøm, vil DJI Mini 3 intelligent avgjøre om det nåværende batterinivået er tilstrekkelig til å komme hjem basert på gjeldende plassering. En advarsel vises i DJI Fly når batterinivået er lavt og bare nok til å fullføre en RTH-flyvning.

Brukeren kan avbryte RTH ved å trykke på RTH-knappen på fjernkontrollen. Hvis RTH avbrytes etter en advarsel om lavt batterinivå, kan det hende at det smarte flybatteriet ikke har nok strøm til at flyet kan lande trygt. Som et resultat kan du krasje eller miste flyet ditt.

Flyet vil automatisk lande om batterinivået er ekstremt lavt. Automatisk landing kan ikke avbrytes, men fjernkontrollen kan brukes til å endre flyets horisontale bevegelse og fart under landing.

Flyet vil lande automatisk hvis batterinivået bare vil vare lenge nok til at det kan foreta nedstigning og landing fra sin nåværende høyde. Automatisk landing kan ikke avbrytes, men fjernkontrollen kan brukes til å endre den horisontale bevegelsen til flyet.

Failsafe RTH

Handlingen flyet utfører når det mister fjernkontrollsignalet, kan angis som Returner hjem, land eller Svev i DJI Fly. Hvis handlingen ble satt til Land eller Hover, vil Failsafe RTH ikke bli aktivert. Hvis handlingen ble satt som Returner til start på forhånd, og Startpunkt er registrert, GNSS-signalet er bra, og kompasset fungerer normalt, aktiveres Failsafe RTH automatisk når fjernkontrollsignalet går tapt i mer enn 11 sekunder.

Flyet vil fly bakover i 50 m på sin opprinnelige flyrute, og deretter stige til forhåndsinnstilt RTH-høyde og gå inn i RTH Rett linje. Flyet går inn i RTH Rett linje hvis fjernkontrollens signal gjenopprettes under Failsafe RTH. Når flyet flyr bakover langs den opprinnelige flybanen og avstanden fra hjemmepunktet er mindre enn 20 m, slutter flyet å fly bakover på den opprinnelige flyruten og går inn i RTH Rett linje i gjeldende høyde.

Andre RTH-scenarier

Hvis videolinksignalet går tapt under flyvningen mens fjernkontrollen fortsatt er i stand til å kontrollere bevegelsene til flyet, vil det være en forespørsel om å starte RTH. RTH kan kanselleres.

RTH-prosedyre (Rett linje)

1. Startpunkt registreres.
2. RTH utløses.
3. Hvis flyet er mindre enn 20 m fra Startpunkt når RTH begynner, vil det sveve på plass og ikke gå tilbake til hjem. Hvis flyet er lenger enn 20 m fra startpunktet når RTH begynner, vil det komme hjem med en horisontal hastighet på 10,5 m/s.
4. Etter å ha nådd Startpunkt, lander flyet og motorene stopper.



- Flyet kan ikke gå tilbake til Startpunkt hvis GNSS-signalet er svakt eller utilgjengelig. Flyet kan gå inn i ATTI-modus hvis GNSS-signalet blir svakt eller utilgjengelig etter å ha gått inn i Failsafe RTH. Flyet svever på plass en stund før landing.
 - Det er viktig å sette en passende RTH høyde før hver flytur. Start DJI Fly, og sett RTH-flygenivå. I RTH, hvis flyets nåværende høyde er lavere enn RTH-høyden, vil det automatisk stige til RTH-høyden først. Hvis flyets gjeldende høyde er høyere enn RTH-høyden, flyr flyet til startpunktet i gjeldende høyde.
 - Under RTH kan hastigheten og høyden på flyet styres ved hjelp av fjernkontrollen hvis fjernkontrollsignalet er normalt. Men flyet kan ikke flyttes mot venstre eller mot høyre. Når flyet stiger eller flyr fremover, skyv kontrollpinnen helt i motsatt retning for å avslutte RTH, og flyet vil bremse og sveve.
 - GEO-soner kan påvirke RTH. Unngå å fly i nærheten av GEO-soner.
 - Flyet kan kanskje ikke gå tilbake til Startpunkt når vindhastigheten er for høy. Fly med forsiktighet.
-

Landingsbeskyttelse

Landingsbeskyttelse aktiveres under smart RTH.

1. Under landingsbeskyttelse vil flyet automatisk oppdage og forsiktig lande på egnet grunn.
2. Hvis bakken bestemmes som uegnet for landing, vil DJI Mini 3 sveve og vente på pilotbekreftelse.
3. Hvis landingsbeskyttelse ikke er i drift, vil DJI Fly vise en landingsmelding når flyet går ned til 0,5 m fra bakken. Trykk på bekreft eller trekk ned gasspaken for å lande.

Synssystem og infrarødt sensingsystem

DJI Mini 3 er utstyrt med et nedovervendt synssystem og et infrarødt sensingsystem. Nedovervendt synssystemer består av to kameraer hver, og det infrarøde sensingsystemet består av to infrarøde 3D-moduler. Nedovervendt siktsystem og infrarødt sensorsystem hjelper flyet med å opprettholde sin nåværende posisjon, sveve stillestående mer presist, og til å fly innendørs eller i andre miljøer der GNSS er utilgjengelig.

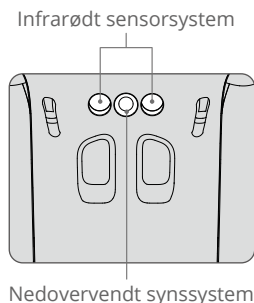

Deteksjonsområde

Det nedadgående synssystemet fungerer best når flyet er i en høyde på 0,5 til 10 m, og rekkevidden er 0,5 til 30 m. FOV er 56 ° (venstre og høyre) og 71 ° (foran og bak).

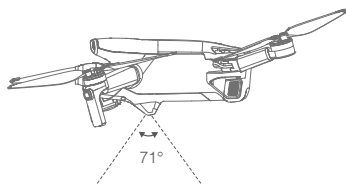
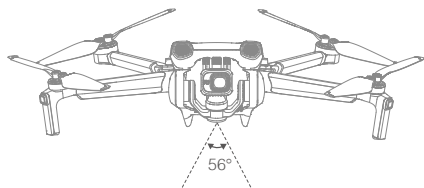

Bruk av synssystemene

Når GNSS ikke er tilgjengelig, aktiveres det nedovervendte synssystemet hvis overflaten har en klar tekstur og er tilstrekkelig lys. Det nedovervendte synssystemet fungerer best når flyet er i en høyde på 0,5 til 10 m. Hvis flyhøyden er over 10 m, kan synssystemet bli påvirket. Ekstra forsiktighet er nødvendig.







- Vær oppmerksom på flymiljøet. Det nedovervendt synssystemet og infrarøde sensingsystemet fungerer bare under begrensede forhold og kan ikke erstatte menneskelig kontroll og dømmekraft. Under flyturen må du alltid være oppmerksom på omgivelsene og advarslene på DJI Fly og være ansvarlig for og opprettholde kontrollen med flyet.
 - Flyet har en maksimal svevehøyde på 5 m hvis GPS er utilgjengelig.
 - Det nedovervendt synssystemet fungerer kanskje ikke riktig når flyet flyr over vann. Derfor kan ikke flyet aktivt unngå vann under når de lander. Det anbefales å opprettholde flykontrollen til enhver tid, ta rimelige vurderinger basert på omgivelsene, og unngå å stole på det nedovervendt synssystemet.
 - Merk at det nedovervendt synssystemet og infrarøde sensingsystemet ikke fungerer som de skal når flyet flyr for fort. Det infrarøde sensingsystemet fungerer bare når flyhastigheten ikke er mer enn 12 m/s.
 - Det nedovervendt synssystemet kan ikke fungere riktig over overflater som ikke har tydelige mønstervariasjoner eller det er dårlig lys. Det nedovervendt synssystemet kan ikke fungere som det skal i noen av følgende situasjoner. Betjen flyet forsiktig.
 - a) Fly over monokrome overflater (f.eks. ren svart, ren hvit, ren grønn).
 - b) Fly over svært reflekterende overflater.
 - c) Fly over vann eller gjennomsiktige overflater.
 - d) Fly over bevegelige overflater eller gjenstander.
 - e) Fly i et område hvor belysningen endres ofte eller drastisk.
 - f) Fly over ekstremt mørke (< 10 lux) eller lyse (> 40 000 lux) overflater.
 - g) Fly over overflater som sterkt reflekterende eller absorberende for infrarøde bølger (f.eks. speil).
 - h) Fly over overflater uten tydelige mønstre eller tekstur. (f.eks. strømstolpe).
 - i) Fly over overflater med gjentatte identiske mønstre eller teksturer (f.eks. fliser med samme design).
 - j) Fly over hindringer med små overflateområder (f.eks. greiner i et tre).
 - Hold sensorene rene til enhver tid. IKKE tukle med sensorene. IKKE bruk flyet i støvete eller fuktige miljøer. IKKE hindre det infrarøde sensorsystemet.
 - IKKE fly når det er regnfullt, tåkete, eller hvis det ikke er klar sikt.
 - Kontroller følgende før hver takeoff:
 - a) Kontroller at det ikke er klistremerker eller andre hindringer over infrarøde sensing- og nedovervendt synssystemer.
 - b) Hvis det er smuss, støv eller vann på infrarøde sensing- og nedovervendt synssystemene, rengjør du den med en myk klut. IKKE bruk rengjøringsmiddel som inneholder alkohol.
 - c) Kontakt DJI Support hvis det er skade på glasset til de infrarøde sensing- og nedovervendt synssystemene.
-

Intelligent flymodus

QuickShots

QuickShots-opptaksmoduser inkluderer Dronie, Rocket, Circle, Helix Boomerang. DJI Mini 3 registrerer i henhold til den valgte opptaksmodusen og genererer automatisk en kort video. Videoen kan vises, redigeres eller deles på sosiale medier fra avspilling.

-  **Dronie:** Flyet flyr bakover og stiger opp, med kameraet låst på motivet.
-  **Rocket:** Flyet stiger opp med kameraet pekende nedover.
-  **Circle:** Flyet sirkler rundt objektet.
-  **Helix:** Flyet stiger opp og spiraler rundt objektet.
-  **Boomerang:** Flyet flyr rundt objektet i en oval bane, stiger opp når det flyr bort fra utgangspunktet og ned når det flyr tilbake. Flyets utgangspunkt danner den ene enden av ovalens lange akse, mens den andre enden av den lange akse er på motsatt side av motivet fra utgangspunktet. Kontroller at det er nok plass når du bruker Boomerang. Tillat en radius på minst 30 m (99 fot) rundt flyet og la det være minst 10 m (33 fot) over flyet.

Bruke QuickShots

1. Sørg for at det smarte flybatteriet er tilstrekkelig oppladet. Ta av og hold deg over minst 2 m over bakken.

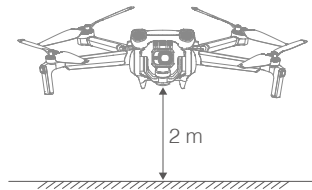

2. I DJI Fly trykker du på ikonet for opptaksmodus for å velge QuickShots og følge instruksjonene. Pass på at du forstår hvordan du bruker opptaksmodus, og at det ikke er noen hindringer i området rundt.

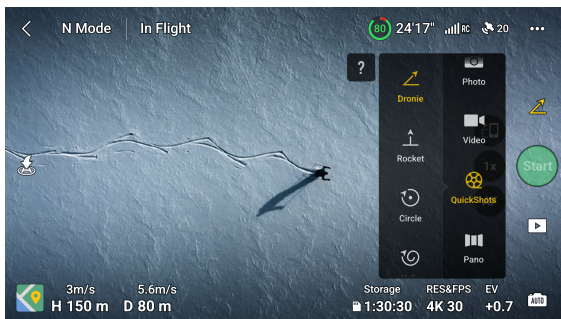

3. Velg en opptaksmodus, velg målmotivet ditt i kameravisningen ved å trykke på sirkelen på motivet eller dra en rute rundt motivet, og trykk på Start for å begynne opptaket (det anbefales å velge et menneske som målsubjekt heller enn en bygning). Flyet vil fly tilbake til sin opprinnelige posisjon når opptaket er ferdig.
4. Trykk på  for å åpne den korte videoen eller den opprinnelige videoen. Du kan redigere videoen eller dele på sosiale medier etter nedlasting.

Avslutte QuickShots

Trykk én gang på Flypasse/RTH-knappen, eller trykk  på DJI Fly for å avslutte QuickShots. Flyet vil sveve stillestående.

Hvis du flytter en kontrollpinne ved et uhell, vil flyet også gå ut av QuickShots og sveve på plass.





- Bruk QuickShots på steder som er fri for bygninger og andre hindringer. Sørg for at det ikke er mennesker, dyr eller andre hindringer på flybanen.
- Vær oppmerksom på gjenstander rundt flyet og bruk fjernkontrollen for å unngå kollisjoner med flyet.
- IKKE bruk QuickShots i noen av følgende situasjoner:
 - a) Når objektet er blokkert i en lengre periode eller utenfor synslinjen.
 - b) Når objektet er mer enn 50 meter fra flyet.
 - c) Når objektet er lik i farge eller mønster med omgivelsene.
 - d) Når objektet er i luften.
 - e) Når motivet beveger seg raskt.
 - f) Når belysningen er ekstremt lav (<300 lux) eller høy (>10 000 lux).
- IKKE bruk QuickShots på steder som er nær bygninger eller der GNSS-signalet er svakt. Ellers vil flybanen være ustabil.
- Sørg for å følge lokale personvernlover og -forskrifter når du bruker QuickShots.

Flyopptaker

Flydata, inkludert flytelemetri, flystatusinformasjon og andre parametere, lagres automatisk til flyregistreringer. Dataene er tilgjengelige med DJI Assistant 2 (forbrukerdrone-serien).

Propeller

Det finnes to typer propeller, som er designet for å spinne i forskjellige retninger. Merket brukes til å indikere hvilke propeller som skal festes til hvilke motorer. De to bladene som festes til en motor er de samme.

Propeller	Merket	Umerket
Illustrasjon		
Monteringsposisjon	Fest til motorene på merket arm	Fest til motorene på umerket arm

Feste propellene

Fest propellene med merker til motorene på armene med merker og de umerkede propellene til motorene på armene uten merker. Bruk skrutrekkeren fra flypakken til å montere propellene. Forsikre deg om at propellene er godt festet.

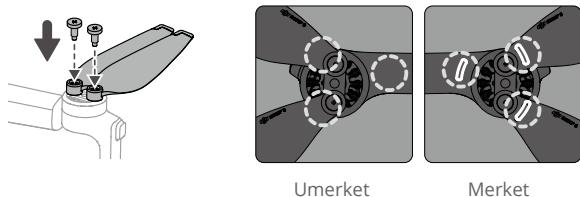

- ⚠ Pass på å kun bruke skrutrekkeren fra flypakken til å montere propellene. Bruk av annen skrutrekker kan skade skruene.
- Sørg for å holde skruene loddrett mens du strammer dem. Skruene skal ikke være i en skrå vinkel mot monteringsflaten. Etter at installasjonen er fullført, må du kontrollere om skruene er i flukt med hverandre og rotere propellene for å kontrollere om det finnes unormal motstand.

Koble fra propellene

Bruk skrutrekkeren fra flypakken til å løsne skruene og ta av propellene fra motorene.

- ⚠ Propellbladene er skarpe. Håndteres med forsiktighet.
- Skrutrekkeren brukes kun til å montere propellene. IKKE bruk skrutrekkeren til å demontere flyet.
- Hvis en propell er ødelagt, fjern de to propellene og skruene på den tilsvarende motoren og kast dem. Bruk to propeller fra samme pakke. IKKE bland med propeller fra andre pakninger.
- Bruk kun offisielle DJI-propeller. IKKE bland propelltyper.
- Kjøp ekstra propeller om nødvendig.
- Kontroller at propellene og motorene er installert riktig før hver flyvning. Kontroller at skruene på propellene er strammet etter hver 30. timer med flytid (ca. 60 flyturer).
- Sørg for at alle propeller er i god stand før hver flyvning. IKKE bruk eldre, sprukne eller ødelagte propeller.
- Hold deg unna og ikke ta på propeller eller motorer når de roterer, for å unngå skader.
- IKKE klem eller bøy propellene under transport eller oppbevaring.
- Kontroller at motorene er godt montert og roterer jevnt. Land flyet umiddelbart hvis en motor sitter fast og ikke kan rotere fritt.
- IKKE forsøk å endre motorenes struktur.
- IKKE berør eller la hendene eller noen kroppsdeler komme i kontakt med motorene etter flyturen, da de kan være varme.
- IKKE blokker noen av ventilasjonshullene på motorene eller flyets kropp.
- Kontroller at ESC-ene høres normale ut når de slås på.

Smart flybatteri

DJI Mini 3-flyet er kompatibelt med både DJI Mini 3 Pro smart flybatteri (BWX162-2453-7.38) og DJI Mini 3 Pro smart flybatteri Plus (BWX162-3850-7.38).

DJI Mini 3 Pro smart flybatteri er et 7,38 V, 2453 mAh batteri. DJI Mini 3 Pro smart flybatteri Plus er et 7,38 V, 3850 mAh batteri. De to batteriene har samme struktur og dimensjoner, men forskjellig vekt og kapasitet. Begge batteriene er utstyrt med smart lade- og utladingsfunksjonalitet.

Batterifunksjoner

1. Balansert lading: Under lading balanseres spenningen på battericellene automatisk.
2. Automatisk utladingsfunksjon: For å forhindre hevelse, lades batteriet automatisk ut til ca. 96 % av batterinivået når det ikke er i bruk i én dag, og ca. 60 % når det ikke er i bruk i ni dager. Det er normalt å føle moderat varme fra batteriet under utladingsprosessen.
3. Overladingsbeskyttelse: Batteriet slutter å lade automatisk når det er fulladet.
4. Temperaturredeteksjon: For å hindre skade vil batteriet kun lades når temperaturen er mellom 5 og 40 °C (41° og 104° F). Ladingen stopper automatisk hvis temperaturen på battericellene overstiger 55 °C (131° F) under ladeprosessen.
5. Overstrømbeskyttelse: Batteriet stopper ladingen hvis det oppdages overflødig strøm.
6. Beskyttelse mot overutlading: Utlading stopper automatisk for å unngå overutlading når batteriet ikke er i bruk. Beskyttelse mot overutlading er ikke aktivert når batteriet er i bruk.
7. Kortslutningsbeskyttelse: Strømforsyningen kuttes automatisk hvis det oppdages en kortslutning.
8. Beskyttelse mot battericelleskade: DJI Fly viser en advarsel når en skadet battericelle oppdages.
9. Dvalemodus: Hvis battericellens spenning er lavere enn 3,0 V eller batterinivået er mindre enn 10 %, går batteriet i dvalmodus for å forhindre overutlading. Lad batteriet for å vekke det fra dvalmodus.
10. Kommunikasjon: Informasjon om batteriets spenning, kapasitet og strøm overføres til flyet.



- Se DJI Mini 3 sikkerhetsretningslinjer og batteriklistremerket før bruk. Brukere tar det fulle ansvaret for brudd på sikkerhetskravene som er angitt på etiketten.
-

Bruke batteriet

Kontrollere batterinivået

Trykk én gang på av/på-knappen for å kontrollere batterinivået.

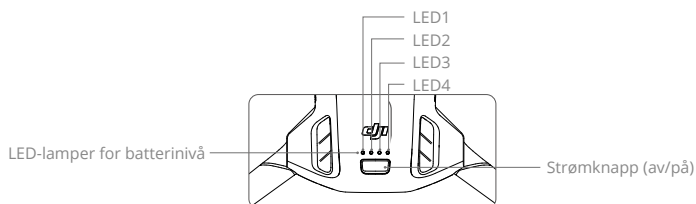

LED batterinivåindikatorerne viser strømnivået til flybatteriet under lading og utlading. Statusene til lysdiodene er definert nedenfor:

LED-lamper for batterinivå

● : LED er på ● (with dots) : LED blinker ○ : LED er slukket

LED1	LED2	LED3	LED4	Batterinivå
●	●	●	●	88–100 %
●	●	●	● (with dots)	75–87 %
●	●	●	○	63–74 %
●	●	● (with dots)	○	50–62 %
●	●	○	○	38–49 %
●	● (with dots)	○	○	25–37 %
●	○	○	○	13–24 %
● (with dots)	○	○	○	1–12 %

Slå på/av

Trykk én gang på av/på-knappen, trykk deretter på igjen, og hold inne i to sekunder for å slå flyet av eller på. Lysdiodene på batterinivå viser batterinivået når flyet er slått på. Lysdiodene for batterinivå slås av når flyet slås av.

Når flyet er på, trykk på strøm-knappen en gang, og de fire LED-lampene på batterinivå vil blinke i tre sekunder. Hvis LED-lysene 3 og 4 blinker samtidig uten å trykke på strøm-knappen, indikerer dette at batteriet er ødelagt. Fjern batteriet fra flyet, sett inn batteriet igjen og sørg for at det er sikkert montert.

Varsel om lav temperatur

1. Batterikapasiteten reduseres betydelig ved flyging i omgivelser med lave temperaturer på -10 °C til 5 °C (14 °F til 41 °F). Det anbefales å sveve flyet på plass en stund for å varme opp batteriet. Sørg for å lade batteriet helt opp før du tar av.
2. Batterier kan ikke brukes i temperaturer som er lavere enn -10 °C .
3. For å sikre optimal ytelse, hold batteritemperaturen over 20 °C (68 °F).

- Den reduserte batterikapasiteten i omgivelser med lav temperatur reduserer fysikkerhetens vindhastighetsbestandighet. Fly med forsiktighet.
- Fly med ekstra forsiktighet ved høye havnivåer.

⚠ • I kalde omgivelser, sett batteriet inn i batterirommet og slå på flyet for å varme det opp før du tar av.

Lade batteriet

Lad batteriet helt opp før hver bruk. Det anbefales å bruke ladeenhetene som leveres av DJI, for eksempel DJI Mini 3 Pro toveis ladehub, DJI 30W USB-C-lader eller andre USB-strømleveringsladere. DJI Mini 3 Pro toveis ladehub og DJI 30W USB-C-lader er begge ekstrautstyr. Besøk den offisielle DJI-nettbutikken for mer informasjon.

⚠ • Når du lader batteriet som er montert på flyet eller satt inn i en toveis ladehub på DJI Mini 3 Pro, er maksimal ladestrøm 30 W.

Å bruke ladehub

I bruk sammen med USB-lader, kan DJI Mini 3 Pro toveis ladehub lade opptil tre smarte flybatterier eller smarte flybatterier Pluss fra høyt til lavt strømnivå. Når den brukes med DJI 30W USB-C-laderen, kan ladestasjon full-lade ett smart flybatteri på omtrent 56 minutter, og ett smart flybatteri Pluss på omtrent 78 minutter.

Når ladehuben er koblet til vekselstrøm via en USB-lader, kan brukere koble både smarte flybatterier og en ekstern enhet (som en fjernkontroll eller smarttelefon) til stasjonen for å lade. Batteriene lades som standard før den eksterne enheten. Når ladestasjonen ikke er koblet til vekselstrøm, setter du de smarte flybatteriene inn i stasjonen og kobler en ekstern enhet til USB-porten for å lade enheten ved hjelp av de smarte flybatteriene som strømbank. Se brukerveiledningen for DJI Mini 3 Pro toveis ladehub for mer informasjon.

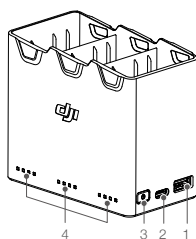

1. USB-port
2. Strømuttak (USB-C)
3. Funksjonsknapp
4. Status-LED

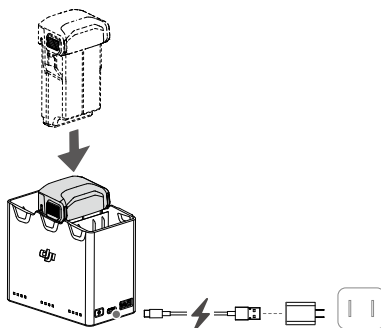

Slik lader du

1. Sett batteriene inn i ladestasjonen til du hører et klikk.
2. Koble ladehuben til et strømuttak (100–240 V, 50/60 Hz) ved hjelp av en USB-C-kabel og en DJI 30W USB-C-lader eller andre USB-strømløsladere.
3. Batteriet med det høyeste strømnivået lades først. Resten vil bli ladet i rekkefølge i henhold til effektnivåene. De tilsvarende status-LED-ene viser ladestatusen (se tabellen nedenfor). Når batteriet er fulladet, vil de tilsvarende LED-lampene lyse kontinuerlig grønt.

Beskrivelser av status-LED

Ladestatus

Blinkende mønster	Beskrivelse
Status-LED-er i en rekke suksessive (raske) blink	Batteriet i den tilsvarende batteriporten lades med en hurtiglader.
Status-LED-er i en rekke suksessive (trege) blink	Batteriet i den tilsvarende batteriporten lades med en normal lader.
Status-LED-er i en rekke konstante lys	Batteriet i den tilsvarende batteriporten er fulladet.
Alle status-LED-er blinker i sekvens	Ingen batterier er satt inn.

Batterinivå

Hver batteriport på ladestasjonen har tilsvarende status-LED-matrise, fra LED1 til LED4 (venstre til høyre). Kontroller batterinivået ved å trykke på funksjonsknappen én gang. Batterinivå-LED-statusene er de samme som på flyet. For detaljer, se flyets batterinivå-LED-er og beskrivelser.

Unormal status

LED-statusen for batteriunormalitet er den samme som for flyet. Se avsnittet Batterivernmekanismer for detaljer.



- Det anbefales å bruke en DJI 30 W USB-C-lader eller andre USB-strømløsladere for å drive ladestasjonen.
 - Miljøtemperaturen påvirker ladehastigheten. Ladingen går raskere i et godt ventilert miljø ved 25 °C.
 - Ladestasjonen er bare kompatibel med BWX162-2453-7.38 smart flybatteri og BWX162-3850-7.38 smart flybatteri Plus. IKKE bruk ladestasjonen i kombinasjon med andre batterimodeller.
 - Plasser ladestasjonen på et flatt og stabilt underlag når den er i bruk. Pass på at enheten er godt isolert for å unngå brannfare.
 - IKKE berør metallterminalene på ladehuben.
 - Rengjør terminalene som er laget av metall med en ren, tørr klut hvis den er synlig skitten.
-

Bruke en lader

1. Sørg for at batteriet er riktig installert på flyet.
2. Koble USB-laderen til en strømforsyning (100-240V, 50/60 Hz). Bruk en strømadapter om nødvendig.
3. Koble USB-laderen til ladeporten på flyet med en USB-C-kabel.
4. Lysdiodene for batterinivå viser gjeldende batterinivå under lading.
5. Batteriet er fulladet når alle LED-lampene på batterinivå utstråler er fast lys. Fjern laderen når ladingen er fullført.

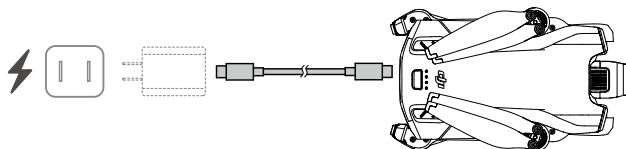

- ⚠
- Batteriet kan ikke lades hvis flyet er slått på.
 - Maksimal ladespenning for flyets ladeport er 15 V.
 - IKKE lad et smart flybatteri umiddelbart etter flyturen, da temperaturen kan være for høy. Vent for at batteriet kjøles ned til romtemperatur før lading.
 - Laderen slutter å lade batteriet hvis battericelleteperaturen ikke er innenfor 5 til 40 °C (41° til 104° F). Ideell temperatur for lading er fra 22 til 28 °C (71.6° til 82.4° F).
 - Lad batteriet helt opp minst én gang hver tredje måned for å opprettholde batteriets helse. Det anbefales å bruke en DJI 30W USB-C-lader eller andre USB-strømleveringsladere.

- 💡
- Når du bruker DJI 30 W USB-C-laderen, er ladetiden for Mini 3 Pro smart flybatteri omtrent 1 time og 4 minutter, mens for Mini 3 Pro smart flybatteri Plus er det omtrent 1 time og 41 minutter.
 - Av sikkerhetshensyn må batteriene holdes på et lavt strømnivå under transport. Før transport anbefales det å lade ut de smarte flybatteriene til 30 % eller lavere.

Tabellen nedenfor viser batterinivået LED-status under lading.

LED1	LED2	LED3	LED4	Batterinivå
💡	💡	○	○	1–50 %
💡	💡	💡	○	51–75 %
💡	💡	💡	💡	76–99 %
○	○	○	○	100 %

- 💡
- Den blinkende frekvensen til LED-lampene for batterinivå varierer avhengig av hvilken USB-lader som brukes. Hvis ladehastigheten er rask, vil LED-lampene på batterinivået blinke raskt.
 - Hvis batteriet ikke er satt riktig inn i flyet, blinker LED 3 og 4 samtidig. Sett inn batteriet om igjen og sørg for at det er riktig montert.
 - De fire lysdiodene blinker samtidig f`or å indikere at batteriet er skadet.

Batteriets beskyttelsesmekanismer

Batteriets lysdioder kan vise batteribeskyttelsesvarslinger utløst av unormale ladeforhold.

Batteriets beskyttelsesmekanismer					
LED1	LED2	LED3	LED4	Blinkende mønster	Status
○	●	○	○	LED2 blinker to ganger per sekund	Overstrøm oppdaget
○	●	○	○	LED2 blinker tre ganger per sekund	Kortslutning oppdaget
○	○	●	○	LED3 blinker to ganger per sekund	Overlading oppdaget
○	○	●	○	LED3 blinker tre ganger per sekund	Overspenning på lader oppdaget
○	○	○	●	LED4 blinker to ganger per sekund	Ladetemperaturen er for lav
○	○	○	●	LED4 blinker tre ganger per sekund	Ladetemperaturen er for høy

Hvis noen av batteribeskyttelsesmekanismene er aktivert, trekker du ut laderen og kobler den til igjen for å gjenoppta ladingen. Hvis ladetemperaturen er unormal, venter du på at den går tilbake til normalen, og batteriet vil automatisk gjenoppta ladingen uten at du må koble fra og koble til laderen igjen.

Sette inn det smarte flybatteriet

Sett inn det smarte flybatteri eller smarte flybatteri Plus i batterirommet på flyet. Sørg for at batteriet er satt helt inn med en klukkelyd som indikerer at batterispennene er godt festet.

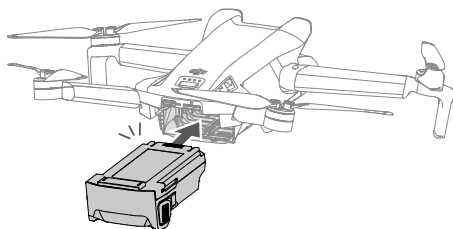

- Kontroller at batteriet er satt inn med en klukkelyd. IKKE start flyet når batteriet ikke er godt festet, da dette kan føre til dårlig kontakt mellom batteriet og flyet og utgjøre en fare.

Fjerne det smarte flybatteriet

Trykk på den tekstureerte overflaten av batteriets spenner på sidene av batteriet for å fjerne det fra hylsteret.

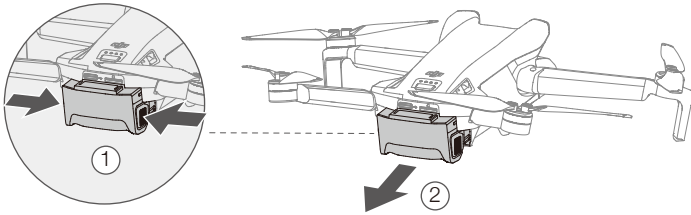

- IKKE sett inn eller fjern batteriet mens flyet er slått på.
 - Kontroller at batteriet er sikkert montert.
-

Gimbal og kamera

Gimbalprofil

3-aksegimbalen til DJI Mini 3 gir stabilisering for kameraet, slik at du kan ta klare og stabile bilder og video i høy hastighet. Gimbalen har et kontrollområde på -90° til $+60^\circ$ og to kontrollrullvinkler på -90° (portrett) og 0° (liggende).

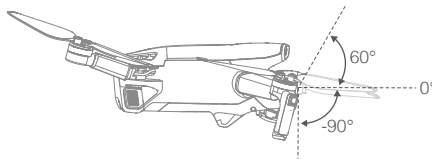

Bruk gimbal-hjulet på fjernkontrollen til å styre kameraets vertikale bevegelse. Du kan også gjøre dette gjennom kameravisningen i DJI Fly. Trykk på skjermen til en justeringslinje vises, og dra opp og ned for å kontrollere kameraets vertikale bevegelser. Trykk på bryteren for landskaps-/portrettmodus i DJI Fly for å veksle mellom de to gimbalrullvinklene. Rulleaksen vil rotere til -90° når portrettmodus er aktivert, og tilbake til 0° i liggende modus.

Gimbal-modus

Gimbalen har to driftsmoduser. Bytt mellom de forskjellige driftsmodusene i DJI Fly.

Følg-modus: Vinkelen mellom gimbalens orientering og flyet foran forblir konstant til enhver tid. Brukere kan justere gimbal-vippingen. Denne modusen er egnet for stillbilder.

FPV-modus: Når flyet flyr forover, synkroniseres gimbalen med flyets bevegelsen for å gi en personlig flyopplevelse.



- Forsikre deg om at det ikke er klistremerker eller gjenstander på gimbalen før du tar av. Når flyet er slått på, må du IKKE trykke eller banke på gimbalen. Ha avgang fra åpen og flat mark for å beskytte gimbalen.
- Presisjonselementer i gimbalen kan bli skadet i en kollisjon eller støt, noe som kan føre til at gimbalen fungerer unormalt.
- Unngå å få støv eller sand på gimbalen, spesielt i slingrebøylemotorene.
- En gimbalmotor kan gå inn i beskyttelsesmodus i følgende situasjoner: a. Flyet er på ujevnt underlag eller gimbalen er påvirket. b. Gimbalen opplever overdreven ekstern kraft, for eksempel under en kollisjon.
- IKKE bruk ekstern kraft på gimbalen etter at gimbalen er slått på. IKKE legg til ekstra nyttelast i gimbalen, da dette kan føre til at gimbalen fungerer unormalt eller til og med føre til permanent motorskade.
- Pass på å fjerne gimbalbeskytteren før du slår på flyet. Sørg for å feste gimbalbeskytteren når flyet ikke er i bruk.
- Flyturer i kraftig tåke eller skyer kan gjøre gimbalen våt, noe som fører til midlertidig svikt. Gimbalen vil gjenopprette full funksjonalitet når den er tørr.

Kamera

DJI Mini 3 bruker en 1/1,3-tommers CMOS-sensor. Kameraets blenderåpning er F1.7 og kan fokusere på 1 m til uendelig.

DJI Mini 3-kameraet kan ta stillbilder på 12 MP og støtter opptaksmoduser som Single, AEB, Timed Shot og Panorama. Det støtter også opptak av 4K-videoer.



- Kontroller at temperaturen og fuktigheten er egnet for kameraet under bruk og oppbevaring.
 - Bruk et linsereensemiddel til å rengjøre linsen for å unngå skade eller dårlig bildeklarhet.
 - IKKE blokker ventilasjonshull på kameraet, da varmen som genereres, kan skade apparatet og skade brukeren.
-

Lagre bilder og videoer

DJI Mini 3 støtter bruken av et microSD-kort for å lagre bildene og videoene dine. Et microSD-kort med et UHS-I Speed Grade 3-klassifisert eller bedre kreves på grunn av de raske lese- og skrivehastighetene som er nødvendige for videodata med høy oppløsning. Se Spesifikasjoner for mer informasjon om anbefalte microSD-kort.

Uten et microSD-kort satt inn i flyets microSD-kortspor:

- Når du bruker DJI RC-N1-fjernkontrollen, kan brukeren fremdeles ta opp enkeltbilder eller ta opp 720p-videoer. Filen lagres på den mobile enheten.
 - Når du bruker DJI RC-fjernkontrollen, kan ikke brukeren ta bilder eller ta opp videoer. Sett inn et anbefalt microSD-kort i flyets microSD-kortspor på forhånd.
-



- IKKE fjern microSD-kortet fra flyet mens det er slått på, eller så kan microSD-kortet bli skadet.
 - Kontroller kamerainnstillingene før bruk for å sikre at de er konfigurert korrekt.
 - Før du tar opp viktige bilder eller videoer, ta noen bilder for å teste at kameraet fungerer som det skal.
 - Bilder eller videoer kan ikke overføres fra microSD-kortet i flyet ved hjelp av DJI Fly hvis flyet er slått av.
 - Pass på at du slår av flyet riktig. Ellers vil kameraparametrene ikke bli lagret, og eventuelle innspilte videoer kan bli påvirket. DJI er ikke ansvarlig for tap forårsaket av at et bilde eller en video ikke er blitt tatt opp på en måte som ikke kan leses på datamaskin.
-

Fjernkontroll

Denne delen beskriver funksjonene til fjernkontrollen og inneholder instruksjoner for å kontrollere flyet og kameraet.

Fjernkontroll

DJI RC

Når den brukes med DJI Mini 3, har DJI RC-fjernkontrollen OcuSync 2.0-videooverføring, fungerer både 2,4 GHz og 5,8 GHz frekvensbåndene. Den er i stand til å velge den beste overføringskanalen automatisk og kan overføre direktebilder med 720p 30fps HD fra flyet til fjernkontrollen ved en avstand på opptil 10 km (6 mi) (i samsvar med FCC-standarder, og målt i et bredt åpent område uten forstyrrelser).

DJI RC er også utstyrt med en 5,5 tommers berørings skjerm (1920 × 1080 pikseloppløsning) og et bredt spekter av kontroller og tilpassbare knapper, slik at brukere enkelt kan kontrollere flyet og endre flyinnstillingene eksternt. Det innebygde 5200 mAh-batteriet med en effekt på 18,72 Wh gir fjernkontrollen en maksimal driftstid på fire timer. DJI RC leveres med mange andre funksjoner som Wi-Fi-tilkobling, innebygd GNSS (GPS+BEIDOU+GALILEO), Bluetooth, innebygde høytalere, avtakbare kontrollpinner og microSD-lagring.

Bruke fjernkontrollen

Slå på/av

Trykk én gang på av/på-knappen for å kontrollere det gjeldende batterinivået.

Trykk én gang, trykk en gang til og hold nede for å slå fjernkontrollen av eller på.

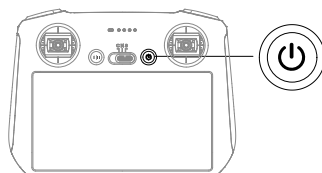

Lade batteriet

Bruk en USB-C-kabel til å koble en USB-lader til USB-C-porten på fjernkontrollen. Batteriet kan lades helt opp på omtrent 1 time og 30 minutter med en maksimal ladeeffekt på 15 W (5 V/3 A).

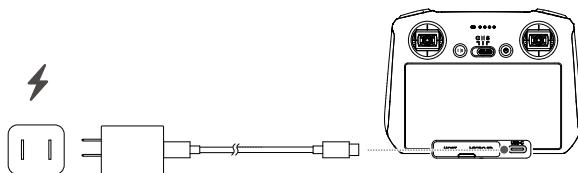

- Det anbefales å bruke en USB Power Delivery-lader.

Kontrollere gimbal og kameraet

Fokus-/utløserknapp: Trykk halvveis ned til autofokus og trykk helt ned for å ta et bilde.

Opptaksknapp: Trykk én gang for å starte eller stoppe opptaket.

Dreieskive for kamerastyring: Juster zoomingen.

Gimbal-hjul: Styr gimbalens vertikal bevegelse.

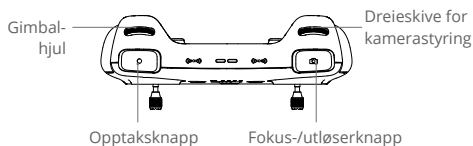

Kontrollere flyet

Styrepinnene styrer flyets orientering (pan), fremover/bakover bevegelse (pitch), høyde (gass) og venstre / høyre bevegelse (roll). Kontrollpinne-modus bestemmer funksjonen til hver kontrollpinnebevegelse. Tre forhåndsprogrammerte moduser (modus 1, modus 2 og modus 3) er tilgjengelige, og egendefinerte moduser kan konfigureres i DJI Fly.

Modus 1

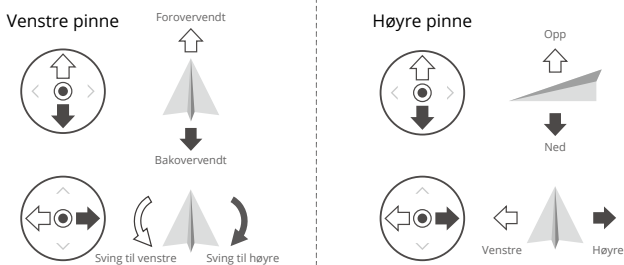

Modus 2

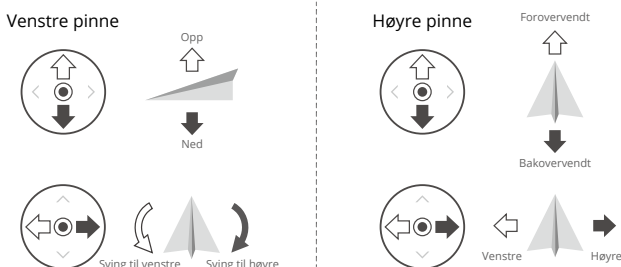

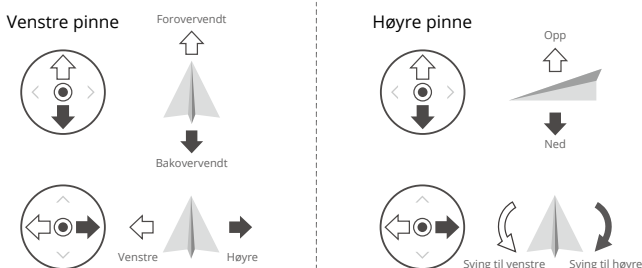

Modus 3

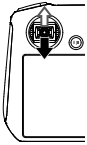
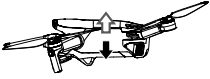
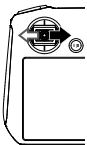
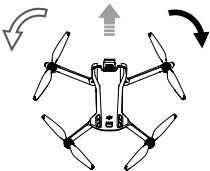
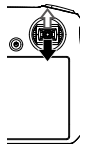
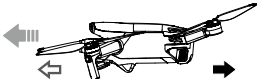
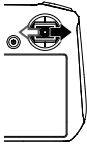

Standard kontrollmodus for fjernkontrollen er Modus 2. I denne håndboken brukes Modus 2 som eksempel for å illustrere hvordan kontrollpinnene skal brukes.

- ☰ • **Pinne nøytral/senterpunkt:** Kontrollpinner er i midtposisjon.
- **Flytte kontrollpinnen:** Kontrollpinnen skyves bort fra midtposisjonen.

Fjernkontroll (Modus 2)	Fly (← Indikerer neseretning)	Merknader
		<p>Gasspinne: Å flytte venstre pinne opp eller ned endrer flyets høyde. Skyv pinnen opp for å stige opp og ned for å gå ned. Jo mer pinnen skyves bort fra midtposisjonen, desto raskere vil flyet endre høyde. Skyv pinnen forsiktig for å forhindre plutselige og uventede endringer i høyde.</p>
		<p>Yaw-pinne: Hvis du flytter venstre pinne til venstre eller høyre, styrer flyets retning. Skyv pinnen til venstre for å rotere flyet mot klokken og høyre for å rotere flyet med klokken. Jo mer pinnen skyves bort fra midtposisjonen, desto raskere vil flyet rotere.</p>
		<p>Pitch-pinne: Å flytte høyre pinne opp og ned endrer flyets pitch. Skyv pinnen opp for å fly fremover og ned for å fly bakover. Jo mer pinnen skyves bort fra midtposisjonen, desto raskere vil flyet bevege seg.</p>
		<p>Rull-pinne: Hvis du flytter høyre pinne til venstre eller høyre, endres flyets rull. Skyv staven til venstre for å fly til venstre og høyre for å fly til høyre. Jo mer pinnen skyves bort fra midtposisjonen, desto raskere vil flyet bevege seg.</p>

Bryter for flymodus

Slå over bryteren for å velge ønsket flymodus.

Posisjon	Flymodus
S	Sport-modus
N	Normal-modus
C	Cine-modus

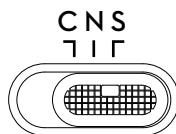

Pause/RTH-knapp

Trykk én gang for å få flyet til å bremse og sveve på plass. Trykk og hold knappen inne til fjernkontrollen piper for å starte RTH, flyet går tilbake til det sist registrerte startpunktet. Trykk på denne knappen igjen for å avbryte RTH og for å gjenvinne kontrollen over flyet.

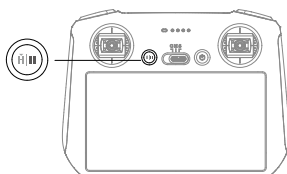

Knapper som kan tilpasses

Gå til DJI Fly innstillinger, og velg deretter Kontroll for å tilpasse funksjonen for egnetilpasset C1 og C2-knappene.

Beskrivelse av status for LED og batterinivå for LED

Status-LED

Blinkende mønster	Beskrivelse
 —	Lyser rødt Koblet fra flyet
	Blinkende rødt Flyets batterinivå er lavt
 —	Lyser grønt Koblet til fly
	Blinkende blått Fjernkontrollen kobler seg til et fly
 —	Lyser gult Oppdatering av fastvare feilet
 —	Fast blått Fastvareoppdatering vellykket
	Blinkende gult Fjernkontrollens batterinivå er lavt
	Blinkende turkis Kontrollpinner er ikke sentrert

LED-lamper for batterinivå

Blinkende mønster				Batterinivå
				75–100 %
				50–75 %
				25–50 %
				1–25 %

Varsel om fjernkontroll

Fjernkontrollen piper ved feil eller advarsel. Vær oppmerksom når varslinger dukker opp på berøringsskjermen eller i DJI Fly. Skyv ned fra toppen og velg Demp for å deaktivere alle varsler, eller skyv volumlinjen til 0 for å deaktivere noen varsler.

Fjernkontrollen utløser et varsel under RTH. RTH-varslingen kan ikke kanselleres. Fjernkontrollen varsler når batterinivået på fjernkontrollen er lavt (6 % til 10 %). Varslingsnivået for lavt batterinivå kan avbrytes ved å trykke på av/på-knappen. Varsel om kritisk batterinivå, som kommer når batterinivået er under 5 %, kan ikke avbrytes.

Optimal overføringszone

Signalet mellom flyet og fjernkontrollen er mest pålitelig når fjernkontrollen er plassert mot flyet som avbildet nedenfor.

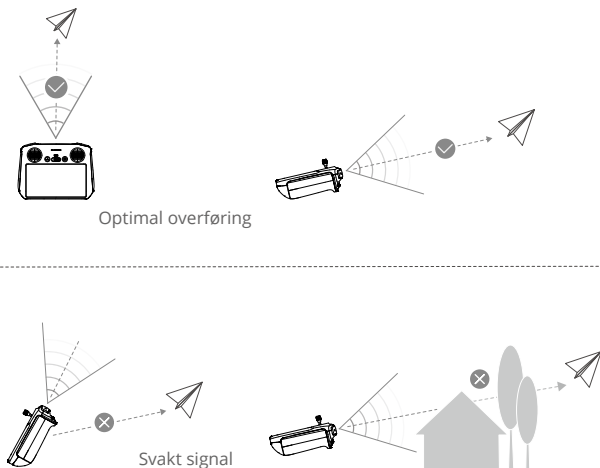

- IKKE BRUK andre trådløse enheter som opererer på samme frekvens som fjernkontrollen. Hvis ikke, vil fjernkontrollen få feilsignaler.
- Et varsel vil vises i DJI Fly hvis overføringssignalet er svakt under flyvning. Juster fjernkontrollens retning for å passe på at flyet er i optimal optimale rekkevidde for giring.

Koble til fjernkontrollen

Fjernkontrollen er allerede koblet til flyet når den kjøpes sammen som en kombinasjon. Ellers følger du trinnene nedenfor for å koble til fjernkontrollen og flyet etter aktivering.

1. Slå på flyet og fjernkontrollen.
2. Start DJI Fly.
3. I kameravisning, trykk på ●●● og velg kontroller og koble den sammen til fly (parre).
4. Trykk og hold inne av/på-knappen på flyet i mer enn fire sekunder. Flyet vil pipe en gang når den er klar til å koble til. Etter at koblingen er fullført, vil flyet pipe to ganger og LED for batterinivå på fjernkontrollen vil vises på og kontinuerlig.

-
- ☀️ • Kontroller at fjernkontrollen er innenfor 0,5 m av flyet under koblingen.
 - Fjernkontrollen vil automatisk koble fra et fly hvis en ny fjernkontroll er koblet til samme fly.
 - Slå av Bluetooth og Wi-Fi på fjernkontrollen for optimal videooverføring.

-
- ⚠️ • Lad fjernkontrollen helt opp før hver flytur. Fjernkontrollen varsler når batterinivået er lavt.
 - Hvis fjernkontrollen er slått på og ikke er i bruk på fem minutter, høres et varsel. Etter seks minutter slår fjernkontrollen seg automatisk av. Flytt kontrollpinnene eller trykk på en knapp for å avbryte varselet.
 - Lad batteriet helt opp minst én gang hver tredje måned for å opprettholde batteriets helse.
-

Betjene berøringsskjermen

Start

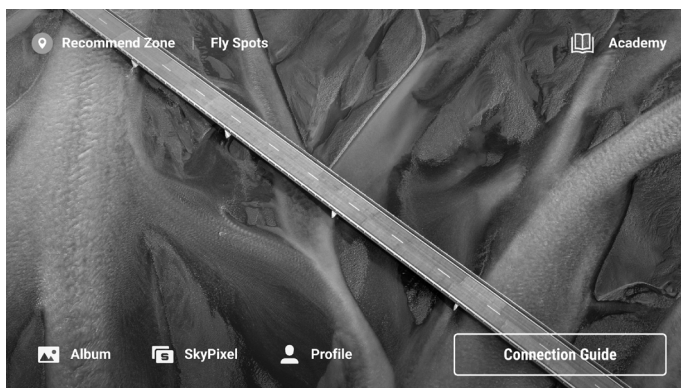

Drift

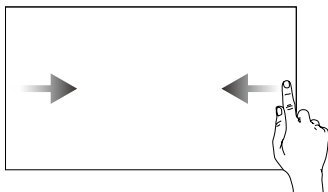

Sveip fra venstre eller høyre til midten av skjermen for å gå tilbake til forrige skjermbilde.

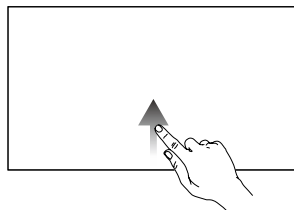

Sveip opp fra bunnen av skjermen for å gå tilbake til DJI Fly.

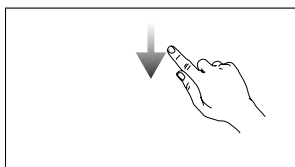

Skv ned fra toppen av skjermen for å åpne statuslinjen når du er i DJI Fly. Statuslinjen viser klokkeslettet, Wi-Fi-signalet og fjernkontrollens batterinivå osv.

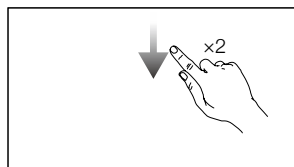

Skv ned to ganger fra toppen av skjermen for å åpne hurtiginnstillinger når du er i DJI Fly.

Hurtiginnstillinger

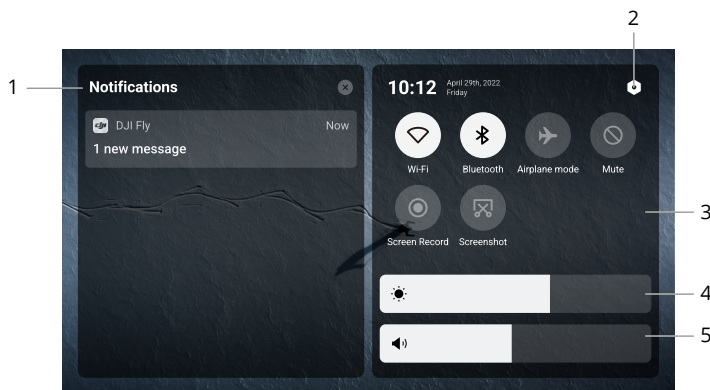







1. Varslinger

Trykk for å sjekke systemvarsler.

2. Systeminnstillinger

Trykk for å få tilgang til systeminnstillinger og konfigurere Bluetooth, volum, nettverk osv. Du kan også vise veiledningen for å lære mer om kontrollene og statuslampene.

3. Snarveier

- : Trykk for å aktivere eller deaktivere Wi-Fi. Hold for å angi innstillinger og koble eller legge til et trådløst nettverk.
- : Trykk for å aktivere eller deaktivere Bluetooth. Hold for å angi innstillinger og koble til Bluetooth-enheter i nærheten.
- : Trykk for å aktivere flymodus. Wi-Fi og Bluetooth vil bli deaktivert.
- : Trykk for å slå av systemvarsler og deaktivere alle varsler.
- : Trykk for å starte innspillingen av skjermen. Funksjonen vil kun være tilgjengelig etter at et microSD-kort er satt inn i microSD-sporet på fjernkontrollen.
- : Trykk for å ta et skjermbilde. Funksjonen vil kun være tilgjengelig etter at et microSD-kort er satt inn i microSD-sporet på fjernkontrollen.

4. Juster lysstyrke

Sveip på status for å justere lysstyrken på skjermen.

5. Juster volum

Sveip på status for å justere volum.

Avanserte funksjoner

Kalibrer kompasset

Kompasset må kanskje kalibreres etter at fjernkontrollen brukes i områder med elektromagnetisk interferens. Et varsel dukker opp hvis fjernkontrollens kompass krever kalibrering. Trykk på varselet for å starte kalibreringen. I andre tilfeller følger du trinnene under for å kalibrere fjernkontrollen.

1. Slå på fjernkontrollen og angi Hurtiginnstillinger.
2. Trykk  for å angi systeminnstillinger, bla ned og trykk på Kompass.
3. Følg instruksjonene på skjermen for å kalibrere kompasset.
4. En melding vises når kalibreringen er vellykket.

DJI RC-N1

Når den brukes sammen med DJI Mini 3, har OcuSync 2.0-videooverføring, fungerer ved både 2,4 GHz og 5,8 GHz frekvensbånd, er i stand til å velge den beste overføringskanalen automatisk, og tilbyr 720p 30fps HD direktevisnings-overføring fra flyet til DJI Fly på en mobilenhet (avhengig av mobilenhetens ytelse) ved et maksimalt overføringsområde på 10 km (6 mi) (i samsvar med FCC-standarder og et bredt område som er målt i et område uten mye område. Brukere kan kontrollere flyet og endre innstillingene enkelt innenfor dette området. Det innebygde batteriet har kapasitet på 5200 mAh, energi som tilsvarer 18,72 Wh som støtter en maksimal driftstid på seks timer. Fjernkontrollen lader Android-mobilenheter automatisk med en ladehastighet på 500 mA@5 V. Lading for iOS-enheter er som standard deaktivert. For å lade iOS-enheter må du sørge for at ladefunksjonen er aktivert i DJI Fly hver gang fjernkontrollen slås på.

Slå på/av

Trykk én gang på av/på-knappen for å kontrollere det gjeldende batterinivået. Hvis batterinivået er for lavt, må du lade opp før bruk.

Trykk én gang, trykk deretter en gang til og hold nede i to sekunder for å slå fjernkontrollen av eller på.

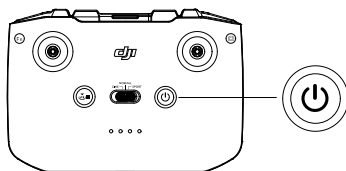

Lade batteriet

Bruk en USB-C-kabel til å koble en USB-lader til USB-C-porten på fjernkontrollen.

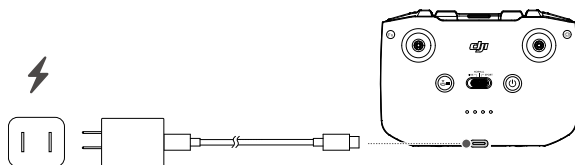

Kontrollere gimbal og kameraet

Utløser-/opptaksknapp: Trykk én gang for å ta et bilde eller for å starte eller stoppe opptaket.

Veksle mellom foto/video: Trykk én gang for å bytte mellom bilde- og videomodus.

Gimbal-hjul: For å styre gimbalens vertikale bevegelse.

Trykk og hold den egendefinerte knappen inne for å bruke gimbalens dreieskive til å justere zoomen i utforsk-modus.

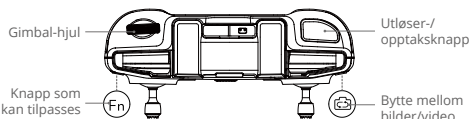

Kontrollere flyet

Styrepinnene styrer flyets orientering (pan), fremover/bakover bevegelse (pitch), høyde (gass) og venstre / høyre bevegelse (roll). Kontrollpinnemodus bestemmer funksjonen til hver kontrollpinnebevegelse. Tre forhåndsprogrammerte moduser (modus 1, modus 2 og modus 3) er tilgjengelige, og egendefinerte moduser kan konfigureres i DJI Fly.

Modus 1

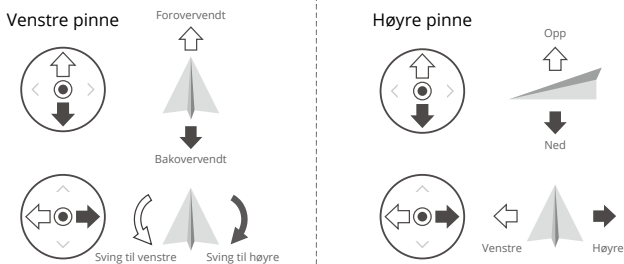

Modus 2

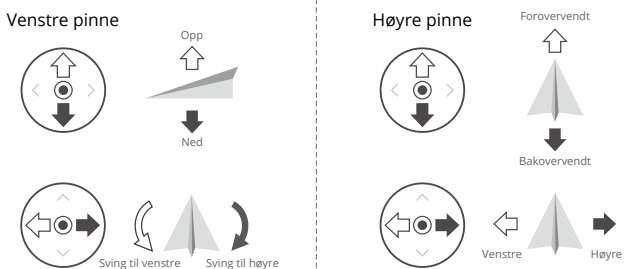



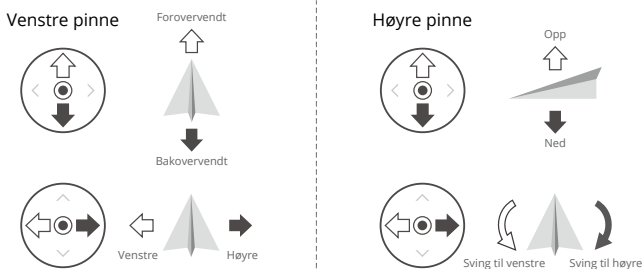



Modus 3

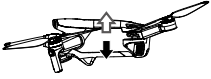

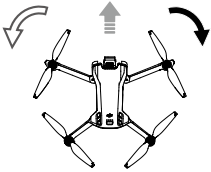
Standard kontrollmodus for fjernkontrollen er Modus 2. I denne håndboken brukes Modus 2 som eksempel for å illustrere hvordan kontrollpinnene skal brukes.

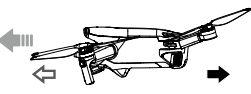
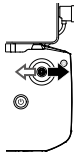
-  **Pinne nøytral/senterpunkt:** Kontrollpinner er i midtposisjon.
- Flytte kontrollpinnen:** Kontrollpinnen skyves bort fra midtposisjonen.

Fjernkontroll (Modus 2)	Fly (← Indikerer neseretning)	Merknader
		<p>Gasspinne: Å flytte venstre pinne opp eller ned endrer flyets høyde. Skyv pinnen opp for å stige opp og ned for å gå ned. Jo mer pinnen skyves bort fra midtposisjonen, desto raskere vil flyet endre høyde. Skyv pinnen forsiktig for å forhindre plutselige og uventede endringer i høyde.</p>
		<p>Yaw-pinne: Hvis du flytter venstre pinne til venstre eller høyre, styrer flyets retning. Skyv pinnen til venstre for å rotere flyet mot klokken og høyre for å rotere flyet med klokken. Jo mer pinnen skyves bort fra midtposisjonen, desto raskere vil flyet rotere.</p>
		<p>Pitch-pinne: Å flytte høyre pinne opp og ned endrer flyets pitch. Skyv pinnen opp for å fly fremover og ned for å fly bakover. Jo mer pinnen skyves bort fra midtposisjonen, desto raskere vil flyet bevege seg.</p>
		<p>Rull-pinne: Hvis du flytter høyre pinne til venstre eller høyre, endres flyets rull. Skyv staven til venstre for å fly til venstre og høyre for å fly til høyre. Jo mer pinnen skyves bort fra midtposisjonen, desto raskere vil flyet bevege seg.</p>

Bryter for flymodus

Slå over bryteren for å velge ønsket flymodus.

Posisjon	Flymodus
Sport	Sport-modus
Normal	Normal-modus
Cine	Cine-modus

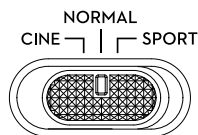

Pause/RTH-knapp

Trykk én gang for å få flyet til å bremse og sveve på plass. Trykk på og hold nede knappen til fjernkontrollen piper for å starte RTH. Flyet vil dra tilbake til det sist registrerte startpunktet. Trykk på denne knappen igjen for å avbryte RTH og for å gjenvinne kontrollen over flyet.

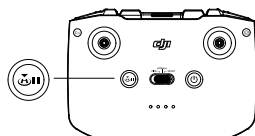

Knapp som kan tilpasses

Gå til DJI Fly Systeminnstillinger, og velg deretter Kontroll for å tilpasse funksjonen for denne knappen. Tilpassbare funksjoner inkluderer å resentrere gimbalen og veksle mellom kart og live-visning.

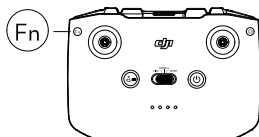

Varsel om fjernkontroll

Fjernkontrollen utløser et varsel under RTH. RTH-varslingen kan ikke kanselleres. Fjernkontrollen varsler når batterinivået på fjernkontrollen er lavt (6 % til 10 %). Varslingsnivået for lavt batterinivå kan avbrytes ved å trykke på av/på-knappen. Varsel om kritisk batterinivå, som kommer når batterinivået er under 5 %, kan ikke avbrytes.

Optimal overføringszone

Signalet mellom flyet og fjernkontrollen er mest pålitelig når fjernkontrollen er plassert mot flyet som avbildet nedenfor.

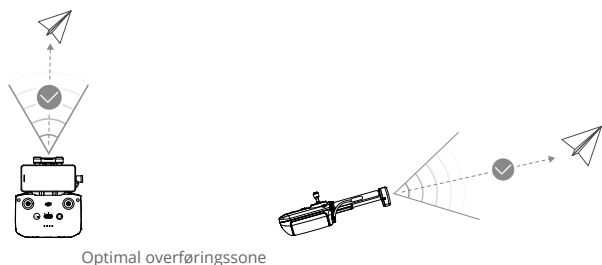

Optimal overføringszone

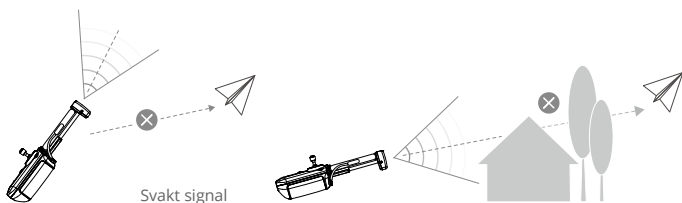

Svakt signal

Koble til fjernkontrollen

Fjernkontrollen er allerede koblet til flyet når den kjøpes sammen som en kombinasjon. Ellers følger du trinnene nedenfor for å koble til fjernkontrollen og flyet etter aktivering.

1. Slå på flyet og fjernkontrollen.
2. Start DJI Fly.
3. I kameravisning, trykk på ●●● og velg kontroller og koble den sammen til fly (parre).
4. Trykk på og hold inne av/på-knappen på flyet i mer enn fire sekunder. Flyet vil pipe en gang når den er klar til å koble til. Etter at koblingen er fullført, vil flyet pipe to ganger og LED for batterinivå på fjernkontrollen vil vises på og kontinuerlig.



- Kontroller at fjernkontrollen er innenfor 0,5 m av flyet under koblingen.
- Fjernkontrollen vil automatisk koble fra et fly hvis en ny fjernkontroll er koblet til samme fly.
- Slå av Bluetooth og Wi-Fi på mobilenheten for optimal videooverføring.



- Lad fjernkontrollen helt opp før hver flytur. Fjernkontrollen varsler når batterinivået er lavt.
- Hvis fjernkontrollen er slått på og ikke er i bruk på fem minutter, høres et varsel. Etter seks minutter slår fjernkontrollen seg automatisk av. Flytt kontrollpinnene eller trykk på en knapp for å avbryte varselet.
- Juster holderen for mobilenheten for å sikre at mobilenheten din er festet.
- Lad batteriet helt opp minst én gang hver tredje måned for å opprettholde batteriets helse.

DJI Fly-appen

Denne delen introduserer hovedfunksjonene til DJI Fly-appen.

DJI Fly-appen

Start

Start DJI Fly og gå inn på startskjermen.

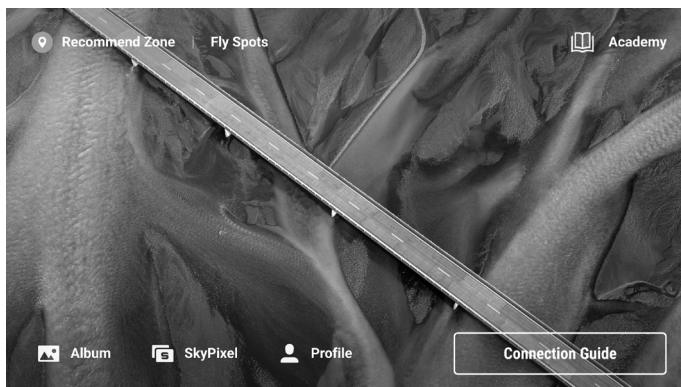

Flysteder

Se eller del egnede fly- og fotograferingssteder i nærheten, lær mer om GEO-soner og forhåndsvis luftfoto av forskjellige steder tatt av andre brukere.

Academy

Trykk på ikonet øverst i høyre hjørne for å gå inn i Academy og se produktveiledninger, flytips, flysikkerhetsmerknader og manuelle dokumenter.

Album

Se bilder og videoer på flyet og mobilenheten din eller på DJI RC-fjernkontrollen. Trykk på Opprett og velg Maler eller Pro. Maler gir en automatisk redigeringsfunksjon for importerte opptak. Pro lar brukere redigere opptakene manuelt.



- DJI RC-fjernkontrollen støtter bare visning av bilder og videoer på flyet og fjernkontrollen. Opprett-funksjonen er ikke tilgjengelig på DJI RC-fjernkontrollen.
-

SkyPixel

Åpne SkyPixel for å vise videoer og bilder som deles av brukere.

Profil

Vis kontoinformasjon, flyregistreringer, besøk DJI-forumet, nettbutikken, få tilgang til funksjonen Finn min drone og andre innstillinger som fastvareoppdateringer, kameravisning, hurtigbufret data, kontopersonvern og språk.

Kameravising



1. Flymodus

N-modus: Viser gjeldende flymodus.

2. Systemstatuslinje

Under flytur: Angir flystatusen og viser ulike advarsler. Trykk for å se mer informasjon når en advarsel vises.

3. Batteriinformasjon

24'17" : Viser gjeldende batterinivå og gjenværende flytid.

4. Video Downlink signalstyrke

RC : Viser video downlink signalstyrken mellom flyet og fjernkontrollen.

5. GNSS-status

20 : Viser gjeldende GNSS-signalstyrke. Trykk for å kontrollere GNSS-signalstatus. startpunkt kan oppdateres når ikonet er hvitt, noe som indikerer at GNSS-signalet er sterkt.

6. Systeminnstillinger

⋮ : Systeminnstillinger gir informasjon om sikkerhet, kontroll, kamera og overføring.

• Sikkerhet

RTH: Trykk for å angi Returner til Hjem høyde og oppdater Startpunkt.

Flybeskyttelse: Trykk for å angi maks høyde og maks avstand for flygninger.

Sensorer: Trykk for å vise IMU- og kompasstatuser og begynn å kalibrering om nødvendig.

Kom inn i GEO-soner: Trykk for å vise informasjon om å låse opp GEO-soner.

Finn min drone-funksjonen bruker kartet for å finne plasseringen av flyet på bakken.

Batteri: Trykk for å vise informasjon om batteri som cellestatus, serienummer og antall ladinger.

Avanserte sikkerhetsinnstillinger inkluderer atferdsinnstillingene til flyet når fjernkontrollsignalet går tapt og stopper propellene midt under flyturen.

Flyets oppførsel når fjernkontrollens signal går tapt, kan stilles inn på retur til startpunkt (RTH), nedstigning eller svev.

«Emergency Only» indikerer at motorene kun kan stoppes midt i flyturen ved en nødsituasjon, for eksempel en kollisjon, en motor har stoppet, flyet ruller i luften, eller flyet er ute av kontroll og stiger opp eller synker veldig raskt. «Når som helst» indikerer at motorene kan stoppes midt i flyturen når brukeren utfører en kombinasjonsspinnekommando (CSC). Merk at brukeren må holde kontrollpinnene i 2 sekunder mens CSC utføres for å stoppe motorene midt i flyturen.



• Å stoppe motorene midt i flyturen vil føre til at flyet krasjer.

• Kontroll

Flyinnstillinger: Angi måleenheter.

Gimbal-innstillinger: Trykk for å stille inn gimbalens modus, velg avanserte innstillinger og juster til midt eller vri gimbalen nedover.

Innstillinger for fjernkontroll: Trykk for å stille inn funksjonen til den tilpassbare knappen, kalibrer fjernkontrollen, bytt kontrollpinnemoduser (modus 1, modus 2, modus 3 eller egendefinert modus) eller still inn de avanserte innstillingene til fjernkontrollen.

Opplæring i nybegynnerflyging: Vis flyopplæringen.

Koble til flyet: Når flyet ikke er koblet til fjernkontrollen, trykker du for å starte koblingen.

• Kamera

Innstillinger for kameraparameter: Viser forskjellige innstillinger i henhold til opptaksmodus.

Generelle innstillinger: Trykk for å vise og angi histogrammet, advarsel om overeksponering, peak-nivå, rutenett og hvitbalanse.

Lagringssted: Trykk for å sjekke kapasiteten og formatet for microSD-kort. Velg å synkronisere HD-bilder automatisk til den mobile enheten for å aktivere hurtigbuffer under opptak og justere innstillingene for maksimal videobufferkapasitet.

Tilbakestill kamerainnstillinger: Trykk for å tilbakestille kameraparametere til standardinnstillingene.



• DJI RC-fjernkontrollen støtter ikke Auto Sync HD-bilder-funksjonen.

• Girkasse

En plattform for livestreaming kan velges for å kringkaste kameravisningen i sanntid. Frekvensbåndet og kanalmodusen kan også stilles inn i overføringsinnstillingene.



• DJI RC-fjernkontrollen støtter ikke live streaming-funksjon.

• Om

Vis enhetsinformasjon, fastvareinformasjon, appversjon, batteriversjon og mer.

7. Opptaksmoduser

Bilde: Enkeltbilde, AEB, Tidsbestemt bilde.

Video

QuickShots: Velg mellom Dronie, Rocket, Circle, Helix og Boomerang.

Panorama: Velg fra Sphere, 180° og Vidvinkel.

8. Bryter for landskap/portrett

 : Trykk for å bytte mellom landskap- og portrettmodus. Kameraet roterer 90 grader når det bytter til portrettmodus, for portrettopptak og bilder.

9. Zoom

 : Ikonet viser zoomforholdet. Trykk for å justere zoom-forholdet. Trykk og hold ikonet for å utvide zoomlinjen og skyve på linjen for å justere zoomforholdet.

10. Utløser-/opptaksknapp

 : Trykk på for å ta et bilde eller starte eller slutte å spille inn en video.

11. Fokusknapp

 / MF : Trykk eller hold ikonet for å bytte til fokus-modus. Trykk og hold ikonet for å utvide fokuslinjen og skyv på linjen for å fokusere kameraet.

12. Avspilling

 : Trykk på for å gå inn på avspilling og forhåndsvisning av bilder og videoer så snart de er tatt.

13. Knapp for kamera-modus

 : Velg mellom automatisk-modus og pro-modus når du er i bildemodus. Parameterne varierer med hver modus.

14. Opptaksparametre

RES&FPS EV
4K 30 +0,7 : Viser nåværende opptaksparametere. Trykk for å få tilgang til parametre i innstillinger.

15. mikroSD-kortinformasjon

Oppbevaring
1:30:30 : Viser gjenværende antall bilder eller videoopptakstid på det gjeldende microSD-kortet. Trykk for å vise tilgjengelig kapasitet på microSD-kortet.

16. Fly-telemetri

H 150 m: Vertikal avstand fra flyet til Startpunkt.

D 80 m: Horisontal avstand fra flyet til Startpunkt.

3 m/s : Flyets vertikale hastighet.



5,6 m/s : Flyets horisontale hastighet.

17. Kart

 : Trykk for å bytte til flygenivå som viser informasjon slik som flyets orienteringen og den vertikale bevegelsens vinkel, i tillegg til fjernkontrollens posisjon og startpunkt.



18. Automatisk avgang/landing/RTH

 /  : Trykk på ikonet. Når meldingen vises, trykker du på og holder nede knappen for å starte automatisk avgang eller landing.

 : Trykk for å starte Smart RTH og få flyet tilbake til det sist registrerte Startpunktet.

19. Tilbake

 : Trykk for å gå tilbake til startskjermen.

Trykk og hold hvor som helst på skjermen i kameravisningen til gimbaljusteringslinjen vises. Skyv på stangen for å justere gimbalvinkelen.

Trykk på skjermen for å aktivere fokus- eller punktmåling. Fokus- eller punktløsmåling vises forskjellig avhengig av fokusmodus, eksponeringsmodus og modus for punktløsmåling. Etter punktmåling, trykker du og holder på skjermen for å låse eksponeringen. For å låse opp eksponeringen, klikk og hold på skjermen igjen.

-
-  • Sørg for å lade mobilenheten helt opp før du starter DJI Fly.
- Mobildata kreves ved bruk av DJI Fly. Kontakt mobiloperatøren for datakostnader.
 - IKKE besvare telefonsamtaler, send sms eller bruk mobiltelefonene funksjoner under flygning om du bruker en mobiltelefon som din skjermenhet.
 - Les alle sikkerhetsmeldinger, advarsler og ansvarsfraskrivelser nøye. Gjør deg kjent med relaterte forskriftene i ditt område. Du er eneansvarlig for å være oppmerksom på alle relevante forskrifter og flygning på en måte som er i samsvar.
 - a) Les og forstå advarselsmeldingene før du bruker funksjonene for automatisk takeoff og automatisk landing.
 - b) Les og forstå advarsler og ansvarsfraskrivelse før du angir høyden utover standardgrensen.
 - c) Les og forstå advarselsmeldingene og ansvarsfraskrivelsen før du bytter flymoduser.
 - d) Les og forstå advarslene og meldingene om ansvarsfraskrivelser nær eller i GEO-soner.
 - e) Les og forstå advarselsmeldingene før du bruker smart fly-modusene.
 - Få flyet ditt umiddelbart på et trygt sted hvis det vises en melding i appen som instruerer deg om dette.
 - Se gjennom alle advarsler på sjekklisten som vises i appen før hver flyvning.
 - Bruk opplæringen i appen til å øve på flyferdighetene dine hvis du aldri har betjent flyet, eller hvis du ikke har tilstrekkelig erfaring til å betjene flyet med tillit.
 - Hurtigbufre kartdataene i området der du har tenkt å fly flyet ved å koble til Internett før hver flyvning.
 - Appen er laget for å hjelpe deg med operasjonene. Bruk skjønn og ikke stol på appen for å kontrollere flyet ditt. Din bruk av appen er underlagt DJI Flys vilkår for bruk og DJI personvernregler. Les dem nøye i appen.
-

Flyving

Denne delen beskriver sikker flypraksis og flyrestriksjoner.

Flyving

Etter fullført forberedelser før flyturen, anbefales det å øve på flyferdighetene dine og øve på å fly trygt. Sørg for at alle flyturer utføres i et åpent område. Følg strengt lokale lover og regler når du flyr. Les sikkerhetsretningslinjene før flygningen for å sikre trygg bruk av produktet.

Krav til flymiljø

1. Ikke bruk flyet i vanskelige værforhold, inkludert vindhastigheter som overstiger 10,7 m/s, snø, regn og tåke.
2. Fly kun i åpne områder. Høye bygninger og store metallkonstruksjoner kan påvirke nøyaktigheten av det innebygde kompasset og GNSS-systemet. Det anbefales å holde flyet minst 10 m unna strukturer.
3. Unngå hindringer, folkemengder, høyspentlinjer, trær og vannmasser (anbefalt høyde er minst 3 m over vann).
4. Minimer interferens ved å unngå områder med høye nivåer av elektromagnetisme som steder i nærheten av kraftledninger, basestasjoner, elektriske transformatorstasjoner og kringkastingstårn.
5. Ytelsen til flyet og batteriet er begrenset når du flyr i store høyder. Fly med forsiktighet. Det maksimale servicetaket over sjøen er 4000 m (13 123 ft) når du flyr med det smarte flybatteriet. Hvis det smarte flybatteri Plus brukes, synker det maksimale servicetaket over havnivå til 3000 m (9843 ft). Hvis det er montert en propellbeskyttelse på flyet med det smarte flybatteriet, blir det maksimale servicetaket over havet 1500 m (4 921 ft).
6. GNSS kan ikke brukes på flyet i polarområdene. Bruk synssystemene i stedet.
7. IKKE ta av fra bevegelige gjenstander som biler og skip.
8. IKKE bruk flyet i et miljø som er i fare for brann eller eksplosjon.

Flygrenser

GEO (Geospatial Environment Online)-system

DJIs Geospatial Environment Online (GEO)-system er et globalt informasjonssystem som gir sanntidsinformasjon om flysikkerhet og begrensingsoppdateringer og forhindrer UAV-er i å fly i begrenset luftrom. Under spesielle omstendigheter kan begrensede områder låses opp for å tillate flygninger. Før dette må brukeren sende inn en opplåsningsforespørsel basert på gjeldende begrensingsnivå i det tiltenkte flyområdet. GEO-systemet kan ikke overholde lokale lover og forskrifter. Brukere skal være ansvarlige for sin egen flysikkerhet og må rådføre seg med lokale myndigheter om relevante juridiske og regulatoriske krav før de ber om å åpne for en flyvning i et begrenset område. For mer informasjon om GEO-systemet, besøk <https://www.dji.com/flysafe>.

Flygrenser

Av sikkerhetsmessige årsaker er flygrenser aktivert som standard for å hjelpe brukere med å betjene dette flyet trygt. Brukere kan angi flygrenser for høyde og avstand. Høydegrenser, avstandsgrenser og GEO-soner fungerer samtidig for å styre flysikkerheten når GNSS er tilgjengelig. Bare høyden kan begrenses når GNSS er utilgjengelig.

Flyhøyde- og avstandsgrenser

Maksimal flyhøyde begrenser flyhøyden, mens maksimal flyavstand begrenser flyradius rundt Startpunkt. Disse grensene kan stilles inn ved hjelp av DJI Fly-appen for bedre flysikkerhet.

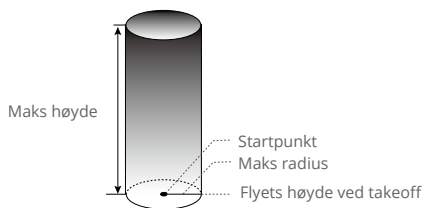

Startpunkt ikke manuelt oppdatert under flyvning

Når GNSS er tilgjengelig

	Flygrenser	DJI Fly-appen	Indikator for flystatus
Maks høyde	Flyets høyde kan ikke overstige den angitte verdien	Advarsel: høydegrense overskredet	Blinker grønt og rødt vekselvis
Maks radius	Flyavstanden må være innenfor maksradiusen	Advarsel: avstandsgrense nådd	

Når GNSS er svak

	Flygrenser	DJI Fly-appen	Indikator for flystatus
Maks høyde	Høyde er begrenset til 5 m (16 fot) når GNSS-signalet er svakt og det infrarøde sensingsystemet er aktivert. Høyde er begrenset til 30 m (98 fot) når GNSS-signalet er svakt og det infrarøde sensingsystemet er deaktivert.	Advarsel: høydegrense overskredet.	Blinker vekselvis rødt og grønt
Maks radius	Begrensningene for radius er deaktivert, og advarsler kan ikke mottas i appen.		



- Det vil ikke være noen høydegrense hvis GNSS-signalet blir svakt under flyturen så lenge GNSS-signalet var sterkere enn svakt (hvite eller gule signalfelt) når flyet ble slått på.
- Hvis flyet er i en GEO-sone og det er et svakt eller ingen GNSS-signal, vil flystatusindikatoren lyse rødt i fem sekunder hvert tolvte sekund.

- ⚠ • Hvis flyet når en høyde eller radiusgrense, kan du fortsatt kontrollere flyet, men du kan ikke fly det lenger unna. Hvis flyet flyr ut av den maksimale radiusen, vil det automatisk fly tilbake innenfor rekkevidde når GNSS-signalet er sterkt.
 - Av sikkerhetsmessige årsaker må du ikke fly nær flyplasser, motorveier, jernbanestasjoner, jernbanelinjer, bysentre eller andre sensitive områder. Fly kun flyet innenfor din synslinje.
-

GEO-soner

Alle GEO-soner er oppført på DJI offisielle nettsiden på <http://www.dji.com/flysafe>. GEO-soner er delt inn i ulike kategorier og inkluderer steder som flyplasser, flygende felt hvor bemannede fly opererer i lave høyder, nasjonalgrenser og sensitive steder som kraftverk.

Du vil motta en beskjed i DJI Fly hvis flyet ditt nærmer seg en GEO-sone og flyet vil være begrenset fra å fly i området.

Sjekkliste før flytur

1. Kontroller at fjernkontrollen, mobilenheten og det smarte flybatteriet er fulladet.
2. Sørg for at gimbalbeskytteren er fjernet.
3. Pass på at flyarmene er utfoldet.
4. Kontroller at det smarte flybatteriet og propellene er godt montert.
5. Kontroller at gimbalen og kameraet fungerer som normalt.
6. Pass på at det ikke er noe som hindrer motorene og at de fungerer normalt.
7. Kontroller at DJI Fly er koblet til flyet.
8. Kontroller at alle kameraobjektiver og sensorer er rene.
9. Bruk kun originale DJI-deler eller deler som er sertifisert av DJI. Uautoriserte deler eller deler fra ikke-DJI-sertifiserte produsenter kan forårsake systemfeil og kompromittere sikkerheten.

Automatisk avgang/landing



Automatisk takeoff

Bruk funksjonen for automatisk takeoff:

1. Start DJI Fly og gå inn i kameravisningen.
2. Fullfør alle trinnene i sjekklisten før flyturen.
3. Trykk på . Hvis forholdene er trygge for takeoff, trykker du på og holder nede knappen for å bekrefte.
4. Flyet vil ta av og sveve ca. 1,2 meter (3.9 ft) over bakken.

Automatisk landing

Bruk funksjonen Automatisk landing:

1. Trykk på . Hvis forholdene er trygge for å lande, trykker du på og holder nede knappen for å bekrefte.
2. Automatisk landing kan avbrytes ved å trykke på .
3. Hvis det nedovervendte synssystemet fungerer som normalt, aktiveres landingsbeskyttelse.
4. Motorene stopper automatisk etter landing.

-
- ⚠ • Velg et passende sted for landing.
-

Starte/stoppe motorene

Starte motorene

Utfør den kombinerte pinnekommandoen (CSC) som vist nedenfor for å starte motorene. Når motorene har begynt å spinne, slipper du begge pinnene samtidig.



Stoppe motorene

Når flyet er på bakken og motorene roterer, er det to måter å stoppe motorene på:

Metode 1: Etter landing skyv gass-styrepinnen ned og hold. Motorene vil stoppe etter ett sekund.

Metode 2: Utfør samme CSC som brukes til å starte motorene og hold. Motorene vil stoppe etter to sekunder.

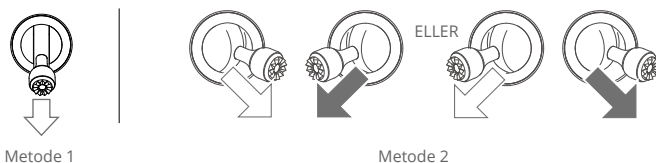

Stoppe motorene midt i flyturen

Å stoppe motorene midt i flyturen vil føre til at flyet krasjer. IKKE stopp motorene midt i flyturen med unntak om det er en nødsituasjon, for eksempel om det har oppstått en kollisjon eller om flyet er ute av kontroll og stiger opp eller går veldig raskt ned, eller ruller i luften. For å stoppe motorene midt i flyturen, utfør samme CSC som ble brukt til å starte motorene. Merk at brukeren må holde kontrollpinnene i 2 sekunder mens CSC utføres for å stoppe motorene. Standardinnstillingen kan endres i DJI Fly.

Flytest

Takeoff/landingsprosedyrer

1. Plasser flyet i et åpent, flatt område med bakkdelen av flyet vendt mot deg.
2. Slå på fjernkontrollen og flyet.
3. Start DJI Fly og gå inn i kameravisningen.
4. Vent til flyets selvd Diagnose er fullført. Hvis DJI Fly ikke viser noen uregelmessig advarsel, kan du starte motorene.
5. Skyv på gass-styrepinnen for å sakte ta av.
6. Når du skal lande, svever du over et jevnt underlag og skyver gass-styrepinnen forsiktig ned for å lande.
7. Motorene stopper automatisk etter landing.
8. Slå av flyet før fjernkontrollen.

Videoforslag og tips

1. Sjekklisten før flyturen er laget for å hjelpe deg med å fly trygt og filme video under flyturen. Gå gjennom hele sjekklisten før flyturen før hver flytur.
2. Velg ønsket gimbal-driftsmodus i DJI Fly.
3. Det anbefales å ta bilder eller spille inn videoer når du flyr i Normal- eller Cine-modus.
4. IKKE fly i dårlig vær, som på regnfulle eller vindfulle dager.
5. Velg kamerainnstillingene som passer best til dine behov.
6. Utfør flytester for å etablere flyruter og forhåndsviser scener.
7. Skyv styrepinnene forsiktig for å sikre myk og stabil bevegelse på flyet.



- Pass på at flyet står på et flatt og jevnt underlag før avgang. IKKE gjør takeoff fra håndflaten eller mens du holder flyet med hånden.
-

Tillegg

Spesifikasjoner

Fly	
Takeoff-vekt	<p>248 g</p> <p>Flyets standardvekt (inkludert DJI Mini 3 Pro smart flybatteri, propeller og et microSD-kort).</p> <p>Faktisk produktvekt kan variere på grunn av forskjeller i batchmaterialer og eksterne faktorer. Flyregistrering er påkrevd i noen land og regioner. Sjekk lokale regler og forskrifter før bruk.</p> <p>Med DJI Mini 3 Pro smart flybatteri Plus veier flyet mer enn 249 g (omtrent 290 g). Sjekk og overhold lokale lover og forskrifter før du flyr.</p>
Dimensjoner (L × B × H)	<p>Brettet (uten propeller): 148 × 90 × 62 mm</p> <p>Sammenbrettet (med propeller): 251 × 362 × 72 mm</p>
Diagonal avstand	247 mm
Maks oppstigningshastighet	<p>S-modus: 5 m/s</p> <p>N-modus: 3 m/s</p> <p>C-modus: 2 m/s</p>
Maks nedstigningshastighet	<p>S-modus: 3,5 m/s</p> <p>N-modus: 3 m/s</p> <p>C-modus: 1,5 m/s</p>
Maks. horisontal hastighet (nær havnivå, ingen vind)	<p>S-modus: 16 m/s</p> <p>N-modus: 10 m/s</p> <p>C-modus: 6 m/s</p>
Maks takeoff-høyde over havet	<p>Med smart flybatteri: 4000 m (13 123 ft)</p> <p>Med smart flybatteri Plus: 3000 m (9843 ft)</p> <p>Med smart flybatteri og propellvern: 1500 m (4 921 ft)</p>
Maks flytid	<p>34 minutter (med smart flybatteri og en flyhastighet på 21,6 km/t under vindløse forhold)</p> <p>51 minutter (med smart flybatteri og en flyhastighet på 21,6 km/t under vindløse forhold)</p>
Maks svevetid	<p>33 minutter (med smart flybatteri og under vindløse forhold)</p> <p>44 minutter (med smart flybatteri Plus og under vindløse forhold)</p>
Maksimal flyavstand	<p>18 km (med smart flybatteri og målt under flyvning ved 43,2 km/t i vindløse forhold)</p> <p>25 km (med smart flybatteri og en flyhastighet på 43,2 km/t i vindløse forhold)</p>
Maksimal vindmotstand	10,7 m/s
Maksimal vinkel på vertikal bevegelse	<p>S-modus: 40° (fly forover); 35° (fly bakover)</p> <p>N-modus: 25°</p> <p>C-modus: 25°</p>

Maksimal vinkelhastighet	S-modus: 130°/s som standard (det justerbare området på DJI Fly er 20-250°/s) N-modus: 75°/s som standard (det justerbare området på DJI Fly er 20-120°/s) C-modus: 30°/s som standard (det justerbare området på DJI Fly er 20-60°/s)
Driftstemperatur	-10 til 40 °C
GNSS	GPS + GLONASS + GALILEO
Rekkevidde for svevepresisjon	Vertikalt: Synsposisjonering: ±0,1 m, ±0,5 m med GNSS-posisjonering Horisontalt: Synsposisjonering: ±0,3 m, ±1,5 m med GNSS-posisjonering
Girkasse	
Videooverføringssystem	O2
Driftsfrekvens	2,4000–2,4835 GHz, 5,725–5,850 GHz
Sendereffekt (EIRP)	2,4 GHz: <26 dBm (FCC), <20 dBm (CE/SRRC/MIC) 5,8 GHz: <26 dBm (FCC/SRRC), <14 dBm (CE)
Wi-Fi	
Protokoll	802,11 a/b/g/n/ac
Driftsfrekvens	2,4000–2,4835 GHz, 5,725–5,850 GHz
Sendereffekt (EIRP)	2,4 GHz: <19 dBm (FCC/CE/SRRC/MIC) 5,8 GHz: <20 dBm (FCC/SRRC), <14 dBm (CE)
Bluetooth	
Protokoll	Bluetooth 5.2
Driftsfrekvens	2,4000–2,4835 GHz
Sendereffekt (EIRP)	<8 dBm
gimbal	
Mekanisk rekkevidde	Vertikal bevegelse: -135° til +80° Rull: -135° til +45° Pan: -30° til +30°
Kontrollerbart område	Vertikal bevegelse: -90° til +60° Rull: 0° eller -90° (liggende eller stående)
Stabilisering	3-akse (vertikal bevegelse, rull, panorering)
Maks kontrollhastighet (vertikal bevegelse)	100°/s
Rekkevidde for vinkelvibrasjon	±0,01°
Infrarødt sensorsystem	
Nedovervendt synssystem	Presisjonssveveområde: 0,5 m til 10 m
Driftsmiljø	Ikke-reflekterende, merkbare overflater med diffus refleksivitet på >20 %; og tilstrekkelig belysning på >15 lux
Kamera	
Bildesensor	1/1,3" CMOS, effektive piksler: 12 MP FOV: 82,1°
Linse	Tilsvarende format: 24 mm Blenderåpning: f/1,7 Bildetakingsrekkevidde: 1 m til ∞

ISO	Video: 100–3200 Bilde: 100–3200
Elektronisk lukkertid	1/8000-2 s
Maks bildestørrelse	4000 × 3000
Stillbildefotograferingsmoduser og parametere	Enkelt: 12 MP Intervall: 12 MP 2/3/5/7/10/15/20/30/60 s (JPEG) 5/7/10/15/20/30/60 s (JPEG+RAW) Automatisk eksponeringsbrakett (AEB): 12 MP, 3 bilder i braketter ved 0,7 EV trinn Pano: Sphere, 180° og vidvinkel HDR-modus: HDR-støttet i Single Shot-modus
Bildeformat	JPEG/DNG (RAW)
Videooppløsning	4K: 3840 × 2160 ved 24/25/30 fps 2.7K: 2720 × 1530 @ 24/25/30/48/50/60 fps FHD: 1920 × 1080 @ 24/25/30/48/50/60 fps HDR-modus: HDR støttes ved fotografering med 24/25/30 b/s
Videoformat	MP4 (H.264)
Maks videobithastighet	100 Mbps
Filsystem som støttes	FAT32 (≤ 32 GB) exFAT (> 32 GB)
Digital zoom	4K: 2x 2.7K: 3x FHD: 4x
DJI RC-N1-fjernkontroll	
Girkasse	
Videooverføringssystem	Når de brukes med forskjellige av flymaskinens fastvarekonfigurasjoner, vil DJI RC-N1-fjernkontroller automatisk velge den tilsvarende fastvareversjonen for oppdatering. Den støtter O2-overføringsteknologien når den er koblet til DJI Mini 3.
Kvalitet på live visning	720 p / 30 fps
Driftsfrekvens	2,4000–2,4835 GHz, 5,725–5,850 GHz
Sendereffekt (EIRP)	2,4 GHz: <26 dBm (FCC), <20 dBm (CE/SRRC/MIC) 5,8 GHz: <26 dBm (FCC), <23 dBm (CE), <14 dBm (SRRC)
Maks overføringsavstand (uhindret, uten forstyrrelser)	10 km (FCC), 6 km (CE/SRRC/MIC) Data testes under forskjellige standarder i åpne områder uten interferens. Det henviser kun til maksimal enveis flyavstand uten å vurdere å returnere til startpunkt. Vær oppmerksom på RTH-meldinger i DJI Fly-appen under den faktiske flygningen. Sterke forstyrrelser (f.eks. bysentrum): ca. 1,5 til 3 km Moderate forstyrrelser (f.eks. forsteder, småbyer): ca. 3–6 km Ingen forstyrrelser (f.eks. landlege områder, strender): ca. 6–10 km
Overføringsavstand (i vanlige scenarier, under FCC-standard)	Data testes under FCC-standard i åpne områder og med forskjellige nivåer av interferens. Dataene er kun for referanse. Vær oppmerksom på RTH-meldinger i DJI Fly-appen under den faktiske flygningen.

Generelt	
Driftstemperatur	-10 til 40 °C
Batterikapasitet	5200 mAh
Batteritype	Li-ion
Kjemisk system	LiNiMnCoO ₂
Driftsstrøm/spenning	1200 mA@3.6 V (med Android-enhet) 700 mA@3.6 V (med iOS-enhet)
Støttet mobilenhetsstørrelse	180 × 86 × 10 mm (Høyde×Bredde×Tykkhet)
Støttede USB-porttyper	Lightning, Micro USB (Type-B), USB-C
Maks batterilevetid	6 timer (uten å lade noen mobilenhet) 4 timer (med lading av en mobilenhet)
DJI RC-fjernkontroll	
Girkasse	
Videooverføringsystem	Når de brukes med forskjellige flymaskinvarekonfigurasjoner, vil DJI RC-N1 fjernkontrollen automatisk velge den tilsvarende fastvareversjonen for oppdatering. Den støtter O2-overføringsteknologien når den er koblet til DJI Mini 3.
Driftsfrekvens	2,4000–2,4835 GHz, 5,725–5,850 GHz
Sendereffekt (EIRP)	2,4 GHz: <26 dBm (FCC), <20 dBm (CE/SRRC/MIC) 5,8 GHz: <26 dBm (FCC), <23 dBm (CE), <14 dBm (SRRC) 10 km (FCC), 6 km (CE/SRRC/MIC)
Maks overføringsavstand (uhindret, uten forstyrrelser)	Data testes under forskjellige standarder i åpne områder uten interferens. Det henviser kun til maksimal enveis flyavstand uten å vurdere å returnere til startpunkt. Vær oppmerksom på RTH-meldinger i DJI Fly-appen under den faktiske flygningen.
Overføringsavstand (i vanlige scenarier, under FCC-standard)	Sterke forstyrrelser (f.eks. bysentrum): 1,5–3 km Moderat forstyrrelse (f.eks. forsteder, småbyer): 3–6 km Ingen forstyrrelser (f.eks. landlige områder, strender): 6–10 km Data testes under FCC-standard i åpne områder og med forskjellige nivåer av interferens. Dataene er kun for referanse. Vær oppmerksom på RTH-meldinger i DJI Fly-appen under den faktiske flygningen.
Wi-Fi	
Protokoll	802.11 a/b/g/n
Driftsfrekvens	2.4000–2.4835 GHz, 5,150–5,250 GHz, 5,725–5,850 GHz
Sendereffekt (EIRP)	2,4 GHz: <23 dBm (FCC), <20 dBm (CE/SRRC/MIC) 5,1 GHz: <23 dBm (FCC/CE/SRRC/MIC) 5,8 GHz: <23 dBm (FCC/SRRC), <14 dBm (CE)
Bluetooth	
Protokoll	Bluetooth 4.2
Driftsfrekvens	2,4000–2,4835 GHz
Sendereffekt (EIRP)	<10 dBm

Generelt	
Driftstemperatur	-10 til 40 °C
GNSS	GPS + BEIDOU + GALILEO
Batterikapasitet	5200 mAh
Batteritype	Li-ion
Kjemisk system	LiNiMnCoO2
Driftsstrøm/spenning	1250 mA@3.6 V
Maks batterilevetid	Ca. 4 timer
Lagringskapasitet	microSD-kort støttes
Støttede microSD-kort for DJI RC-fjernkontrollen	UHS-I Speed Grade 3-klassifisert microSD-kort
	SanDisk Extreme 64 GB V30 A1 microSDXC
	SanDisk Extreme 128 GB V30 A2 microSDXC
	SanDisk Extreme 256 GB V30 A2 microSDXC
	SanDisk Extreme 512GB V30 A2 microSDXC
	SanDisk Extreme Pro 64 GB V30 A2 microSDXC
	SanDisk Extreme Pro 256 GB V30 A2 microSDXC
	SanDisk Extreme Pro 400 GB V30 A2 microSDXC
Anbefalte microSD-kort for DJI RC-fjernkontrollen	SanDisk High Endurance 64GB V30 microSDXC
	SanDisk High Endurance 256GB V30 microSDXC
	Kingston Canvas Go!Plus 64 GB V30 A2 microSDXC
	Kingston Canvas Go!Plus 256 GB V30 A2 microSDXC
	Lexar High Endurance 64GB V30 microSDXC
	Lexar High Endurance 128GB V30 microSDXC
	Lexar 633x 256GB V30 A1 microSDXC
	Lexar 1066x 64GB V30 A2 microSDXC
	Samsung EVO Plus 512GB microSDXC
Smart flybatteri	
Batterikapasitet	2453 mAh
Standardspenning	7,38 V
Maks ladespenning	8,5 V
Batteritype	Li-ion
Kjemisk system	LiNiMnCoO2
Energi	18,10 W/t
Vekt	Ca. 80,5 g
Ladetemperatur	5 °C til 40 °C
Ladetid	64 minutter (med DJI 30 W USB-C-laderen og batteriet montert på flyet)
	56 minutter (med DJI 30 W USB-C-laderen og batteriet satt inn i DJI Mini 3 Pro toveis-ladehub)
Anbefalt lader	DJI 30 W USB-C-lader eller andre USB-strømløsladere (30 W)
	Når du lader batteriet som er montert på flyet eller satt inn i en toveis ladehub på DJI Mini 3 Pro, er maksimal ladestrøm 30 W.

Smart flybatteri Plus	
Batterikapasitet	3850 mAh
Standardspenning	7,38 V
Maks ladespenning	8,5 V
Batteritype	Li-ion
Kjemisk system	LiNiMnCoO ₂
Energi	28,4 W/t
Vekt	Ca. 121 g
Ladetemperatur	5 °C til 40 °C
Ladetid	101 minutter (med DJI 30 W USB-C-laderen og batteriet montert på flyet) 78 minutter (med DJI 30 W USB-C-laderen og batteriet satt inn i DJI Mini 3 Pro toveis-ladehub)
Anbefalt lader	DJI 30 W USB-C-lader eller andre USB-strømløsladere (30 W) Når du lader batteriet som er montert på flyet eller satt inn i en toveis ladehub på DJI Mini 3 Pro, er maksimal ladestrøm 30 W.
Toveis ladehub	
Inngangsspenning	USB-C: 5 V = 3 A, 9 V = 3 A, 12 V = 3 A
Utgang	USB: 5 V = 2 A
Oppgitt effekt	30 W
Ladetype	Lad tre batterier i rekkefølge
Ladetemperatur	5 °C til 40 °C
Batterier som støttes	DJI Mini 3 Pro smart flybatteri (BW162-2453-7.38) DJI Mini 3 Pro smart flybatteri Plus (BW162-3850-7.38)
App	
Navn	DJI Fly
Nødvendig operativsystem	iOS v11.0 eller nyere; Android v7.0 eller nyere
Oppbevaring	
Støttede microSD-kort for fly	UHS-I Speed Grade 3-klassifisert microSD-kort
Anbefalte microSD-kort for fly	SanDisk Extreme 32 GB V30 A1 microSDXC
	SanDisk Extreme 64 GB V30 A1 microSDXC
	SanDisk Extreme 128 GB V30 A2 microSDXC
	SanDisk Extreme 256 GB V30 A2 microSDXC
	SanDisk Extreme Pro 32 GB V30 A1 microSDXC
	Kingston Canvas Go!Plus 64 GB V30 A2 microSDXC
	Kingston Canvas Go!Plus 256 GB V30 A2 microSDXC
	Kingston CANVAS React Plus 64 GB V30 A1 microSDXC
	Kingston CANVAS React Plus 128 GB V30 A1 microSDXC
	Samsung PRO Plus 256 GB V30 A2 microSDXC



- Ulike opptaksmoduser kan støtte ulike ISO-områder. Se det faktiske justerbare ISO-området for ulike opptaksmoduser i DJI Fly.
 - Bildene som tas i Enkeltopptak-modus, har ingen HDR-effekt i følgende situasjoner:
 - a) Når flyet er i bevegelse eller stabiliteten påvirkes av høye vindhastigheter;
 - b) Når hvitbalansen er satt til manuell modus;
 - c) Kameraet er i automodus, og EV-innstillingen justeres manuelt;
 - d) Kameraet er i automodus og AE-låsen er slått på;
 - e) Kameraet er i Pro-modus.
-

Fastvareoppdatering

Bruk DJI Fly eller DJI Assistant 2 (Consumer Drones-serien) for å oppdatere flyets fastvare.

Bruke DJI Fly

Ved tilkobling av flyet eller fjernkontrollen til DJI Fly, blir du varslet hvis en ny fastvareoppdatering er tilgjengelig. Kom i gang med oppdatering ved å koble mobilenheten til internett og følg instruksjonene på skjermen. Vær oppmerksom på at du ikke kan oppdatere fastvaren hvis fjernkontrollen ikke er koblet til flyet. Tilkobling til internett er nødvendig.

Bruke DJI Assistant 2 (Consumer Drones-serien)

Oppdater flyet og fjernkontrollens fastvare separat ved hjelp av DJI Assistant 2 (Consumer Drones-serien).

Følg instruksjonene nedenfor for å oppdatere flyets fastvare:

1. Start DJI Assistant 2 (Consumer Drones-serien) på din datamaskin og logg inn med DJI-kontoen din.
2. Slå på flyet, og koble deretter flyet til en datamaskin via USB-C-porten innen 20 sekunder.
3. Velg DJI Mini 3 og klikk på Fastvareoppdateringer.
4. Velg fastvareversjon.
5. Vent til fastvaren lastes ned. Fastvareoppdateringen starter automatisk.
6. Vent til fastvareoppdateringen er fullført.

Følg instruksjonene nedenfor for å oppdatere fastvaren for fjernkontrollen:

1. Start DJI Assistant 2 (Consumer Drones-serien) på din datamaskin og logg inn med DJI-kontoen din.
2. Slå på fjernkontrollen og koble til en datamaskin via USB-C-porten.
3. Velg tilsvarende fjernkontroll og klikk på Fastvareoppdateringer.
4. Velg fastvareversjon.
5. Vent til fastvaren lastes ned. Fastvareoppdateringen starter automatisk.
6. Vent til fastvareoppdateringen er fullført.



- Pass på at alle stegene blir fulgt for oppdatering av fastvaren, ellers vil oppdatering mislykkes.
 - Fastvareoppdateringen tar omtrent 10 minutter. Det er normalt at gimbalen blir treg, flystatusindikatorer blinker, og flyet starter på nytt. Vent tålmodig til oppdateringen er fullført.
 - Forsikre deg om at datamaskinen er koblet til internett under oppdateringen.
 - Før du utfører en oppdatering, pass på at både flybatteriet og fjernkontrollen minst har 20 % strøm.
 - Ikke koble fra USB-C-kabelen under en oppdatering.
-

Informasjon om ettersalg

Besøk <https://www.dji.com/support> for å finne ut mer om servicerefningslinjer for ettersalg, reparasjonstjenester og kundestøtte.



Kontakt
DJI-STØTTE

<https://www.dji.com/support>

Dette innholdet kan endres.

Last ned den nyeste versjonen fra
<http://www.dji.com/mini-3>

Hvis du har spørsmål om dette dokumentet, kan du kontakte DJI ved å sende en melding til DocSupport@dji.com.

DJI er et varemerke for DJI.

Opphavsrett © 2022 DJI Alle rettigheter reservert.